

Projector 4220/4320 da Dell™

Manual do Utilizador

Notas, Chamadas de atenção e Avisos



NOTA: Uma NOTA assinala informações importantes que o ajudam a tirar o máximo partido do seu computador.



CUIDADO: Uma chamada de ATENÇÃO indica danos potenciais ao hardware ou perda de dados se as instruções não forem respeitadas.



ATENÇÃO: Um AVISO assinala a possibilidade de ocorrência de danos materiais, de ferimentos físicos ou o risco de morte.

As informações constantes deste documento estão sujeitas a alterações sem aviso prévio.

© 2011 Dell Inc. Reservados todos os direitos.

É expressamente proibida a reprodução destes materiais seja de que forma for sem autorização escrita da Dell Inc.

Marcas registadas utilizadas neste texto: *Dell* e o logótipo *DELL* são marcas registadas da Dell Inc.; *DLP* e o logótipo *DLP* são marcas comerciais da TEXAS INSTRUMENTS INCORPORATED; *Microsoft* e *Windows* são ou marcas comerciais ou marcas registadas da Microsoft Corporation nos Estados Unidos e/ou noutros países.

Outros nomes ou marcas registadas podem ser utilizados neste documento como referência às entidades titulares dos respectivos nomes e marcas ou dos seus produtos. A Dell Inc. nega qualquer interesse nos nomes ou nas marcas registadas que não sejam propriedade sua.

Modelo 4220/4320

Março de 2011 Rev. A00

Índice

1	O seu Projector Dell	7
	Sobre o Projector	8
2	Ligar o Projector	10
	Instalar o Dongle Sem Fios Opcional	11
	Ligação ao Computador	12
	Ligar um Computador Usando um Cabo VGA	12
	Círculo de Ligação de Monitor (Monitor Loop-Through) Usando Cabos VGA	13
	Ligação a um computador com um cabo RS232	14
	Ligação a um Computador através do Cabo USB	15
	Ligação a um Computador através de Rede Sem Fios	16
	Ligação a um leitor de DVD	17
	Ligação a um leitor de DVD utilizando um cabo S-vídeo	17
	Ligação a um Leitor de DVDs com um Cabo de Sinal Composto	18
	Ligação a um Leitor de DVDs com um Cabo de Sinal Componente	19
	Ligação a um Leitor de DVDs Usando um Cabo HDMI	20
	Ligação a Uma Rede de Área Local (LAN)	21
	Para projectar uma imagem e controlar o projector conectado a uma rede usando um cabo RJ45.	21

Opções de Instalação Profissional: Instalação para Controlo de Ecrã Automático	22
Ligação Com Caixa de Controlo Comercial RS232	23
3 Utilização do Projector	24
Ligar o Projector	24
Desligar o Projector	24
Ajustamento da Imagem Projectada	25
Eleva o Projector	25
Baixa o Projector	25
Ajustamento do Zoom e da Focagem do Projector	26
Ajustamento do Tamanho da Imagem Projectada	27
Utilização do Painel de Controlo	31
Utilizar o Controlo Remoto	33
Instalação das Pilhas do Controlo Remoto	36
Distância de Funcionamento Com o Controlo Remoto	37
Utilização da Informação Apresentada no Ecrã (OSD)	38
SEL. ENT.	38
AJUSTE AUTO.	39
BRILHO/CONTR.	40
MODO DE VÍDEO	40
VOLUME	41
ENTRADA ÁUDIO	41
CONFIGURAÇÕES AVANÇADAS	41
IDIOMA	57
AJUDA	57

Instalação de Rede Sem Fios	58
Activar a Rede Sem Fios no Projector	59
Instalar o software da aplicação de rede sem fios no seu computador	61
Inicie a aplicação de rede sem fios	64
Instalação da Presentation to Go (PtG)	69
Visualizador PtG	70
Visualizador de Fotos	70
Introdução à Função PtG/Foto	71
Síntese da função PtG	71
Síntese da Função Fotografia	72
Introdução aos botões	72
Configurar o PtG Converter - Lite	73
Software da Aplicação PtG Converter - Lite	74
Instalação da projecção de áudio	75
Activar a rede sem fios ou a LNA no projector	76
Instalar o Software da Aplicação de Rede Sem Fios da Dell no seu computador	78
Inicie a aplicação de rede sem fios	79
Iniciar sessão	80
Instalação de Sequência de vídeo	82
Formato de suporte de sequência de vídeo	82
Activar a rede sem fios ou a LNA no projector	83
Instalar o Software da Aplicação de Rede Sem Fios da Dell no seu computador	83
Inicie a aplicação de rede sem fios	83
Iniciar sessão	83
Gerir o Projector a Partir da Gestão Web	84
Configurar a Definição de Rede	84
Aceder à Gestão Web	84

	Fazer Token da Aplicação	103
4	Resolução de Problemas do Projector .	104
	Sinais de Orientação	108
	Substituição da lâmpada	109
5	Especificações	111
6	Como contactar a Dell	118
7	Apêndice: Glossário	119

O seu Projector Dell

O seu projector vem acompanhado de todos os itens mostrados em baixo. Certifique-se de que tem todos os itens e contacte a Dell™ caso algum deles esteja em falta.

Conteúdo da Embalagem

Cabo de alimentação



Cabo VGA de 1,8 m (VGA para VGA)



Mala de transporte



Controlo remoto



CD Manual do Utilizador e Documentação

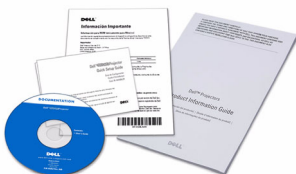

Pilhas AAA (2)



Cabo USB



Sobre o Projector

Vista Superior



Vista Inferior

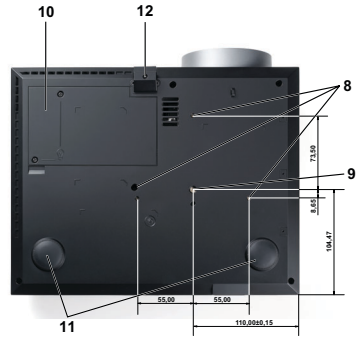

1	Painel de controlo
2	Botão de zoom
3	Anel de focagem
4	Lente
5	Botão de elevação para ajustamentos de altura
6	Receptor IV (Infravermelhos)
7	Tampa da lente
8	Orifícios de fixação para montagem na parede: Orifício de parafuso M3 x 6,5 mm profundidade. Binário de aperto recomendado <8 kgf-cm
9	Orifício de montagem para tripé: Inserção de porca 1/4"*20 UNC
10	Tampa da lâmpada
11	Roda para ajustamento da inclinação
12	Pé elevatório

⚠ CUIDADO: Instruções de Segurança

- 1 Não utilize o projector na proximidade de electrodomésticos que gerem muito calor.
- 2 Não utilize o projector em áreas onde exista demasiado pó. O pó pode conduzir a falhas do sistema e o projector desligará automaticamente.
- 3 Certifique-se de que o projector está instalado numa área bem ventilada.
- 4 Não bloqueie os orifícios de ventilação e as aberturas no projector.

- 5** Certifique-se de que o projector é utilizado somente a temperaturas ambiente entre 5° C e 35° C.
- 6** Não toque na saída de ventilação quando o projector estiver ligado ou imediatamente após este ser desligado uma vez que esta pode atingir temperaturas altas.
- 7** Não olhe directamente para a lente enquanto o projector estiver ligado uma vez que poderá sofrer danos à visão.
- 8** Não coloque quaisquer objectos próximo ou à frente do projector, nem tape a lente, enquanto o projector estiver ligado uma vez que o calor pode ocasionar o derretimento ou incêndio do objecto.
- 9** Não utilize o projector sem fios na proximidade de aparelhos tipo pacemaker.
- 10** Não utilize o projector sem fios na proximidade de equipamentos médicos.
- 11** Não utilize o projector sem fios na proximidade de unidades microondas.



NOTA:

- Não tente instalar o projector na parede por si próprio. Este deverá ser instalado por um técnico qualificado.
- Kit de Montagem no Tecto Recomendado (P/N: C3505). Para mais informações consulte o sítio Web do Suporte Dell em support.dell.com
- Para mais informações, consulte as *Informações de segurança* incluídas juntamente com o projector.
- O projector 4220/4320 só pode ser usado em ambientes interiores.

2

Ligar o Projector

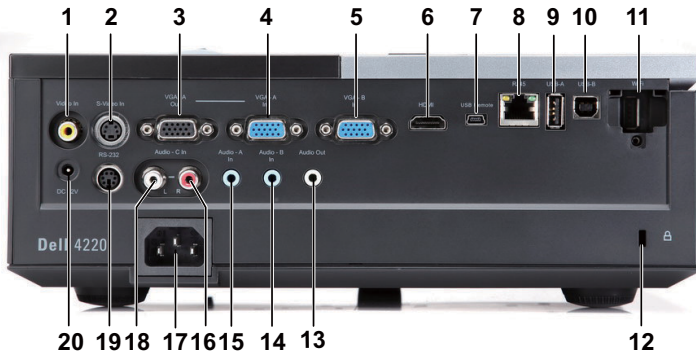

1	Conector de vídeo composto	11	Conector WiFi USB (Tipo A)
2	conector S-Vídeo	12	Ranhura de cabo de segurança
3	Saída VGA (monitor loop-through)	13	Conector de saída de áudio
4	Conector de entrada VGA-A (D-sub)	14	Conector de entrada de áudio-B
5	Conector de entrada VGA-B (D-sub)	15	Conector de entrada de áudio-A
6	Conector HDMI	16	Conector de entrada de áudio-C (canal direito)
7	Conector mini-USB (Mini Tipo B) para controlo remoto	17	Conector do cabo de alimentação
8	Conector RJ45	18	Conector de entrada de áudio-C (canal esquerdo)
9	Conector de visualização USB Tipo USB-A	19	Conector RS232
10	Conector de visualização USB Tipo USB-B	20	Conector de saída CC +12 V

 **NOTA:** Os conectores são iguais para os projectores 4220 e 4320.

 **CUIDADO:** Antes de iniciar qualquer dos procedimentos desta secção, siga as Instruções de Segurança conforme descrito em página 8.

Instalar o Dongle Sem Fios Opcional

O seu projector deverá estar instalado com um dongle sem fios se pretender usar a opção de rede sem fios. Consulte a "Instalação de Rede Sem Fios" na página 58. O adaptador sem fios não é fornecido juntamente com os projectores 4220/4320. Pode adquiri-lo no sítio Web da Dell em www.dell.com.

- 1 Desaparafuse e remova a tampa do dispositivo sem fios.



- 2 Conecte o dongle sem fios.



- 3 Instale a tampa do dispositivo sem fios.



Ligação ao Computador

Ligar um Computador Usando um Cabo VGA



1	Cabo de alimentação
2	Cabo VGA para VGA
3	Cabo USB-A para Mini USB-B

NOTA: O cabo mini-USB não é fornecido juntamente com o projector.

NOTA: O cabo Mini USB deve estar conectado se pretender utilizar as funcionalidades Página Acima e Página Abaixo no controlo remoto.

Circuito de Ligação de Monitor (Monitor Loop-Through) Usando

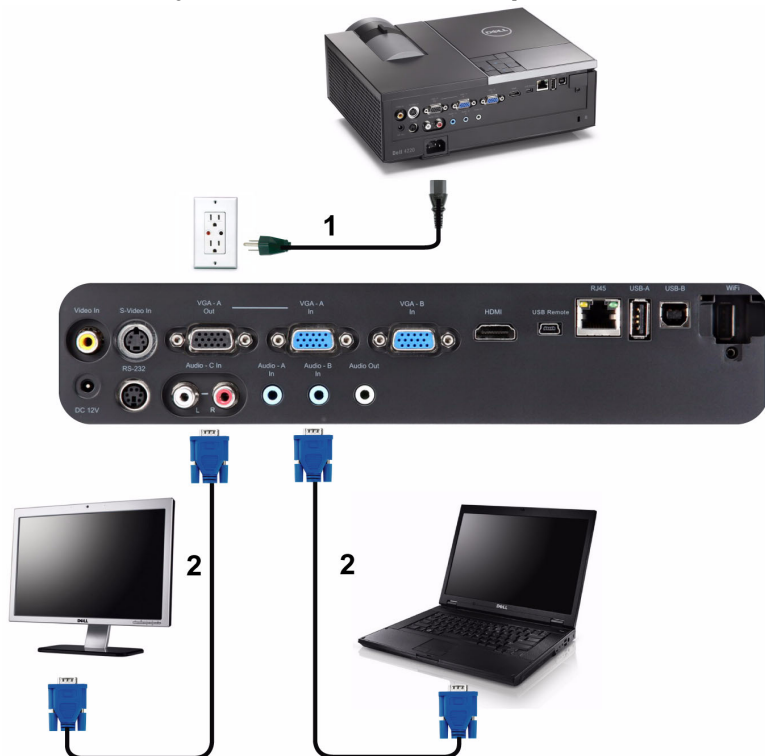

Cabos VGA

1	Cabo de alimentação
2	Cabo VGA para VGA



NOTA: Só é fornecido um cabo VGA juntamente com o projector. Pode ser comprado um cabo VGA adicional no sítio Web da Dell em www.dell.com.

Ligação a um computador com um cabo RS232



1	Cabo de alimentação
2	Cabo RS232



NOTA: O cabo RS232 não é fornecido juntamente com o projector. Consulte um profissional para obter o cabo e o software do controlo remoto.

Ligação a um Computador através do Cabo USB



1	Cabo de alimentação
2	Cabo USB-A para USB-B



NOTA: Plug and Play. Só é fornecido um cabo USB juntamente com o projector. Pode ser comprado um cabo USB adicional no sítio Web da Dell em www.dell.com.

Ligação a um Computador através de Rede Sem Fios



 **NOTA:** O seu computador deverá estar equipado com um conector sem fios e devidamente configurado para detecção de outra ligação sem fios. Consulte a documentação do computador sobre como configurar ligações sem fios.

 **NOTA:** O seu projector deverá estar instalado com um adaptador sem fios se pretender usar a opção de rede sem fios. Consulte a "Instalação de Rede Sem Fios" na página 58.

Ligação a um leitor de DVD

Ligação a um leitor de DVD utilizando um cabo S-vídeo



1	Cabo de alimentação
2	Cabo S-Vídeo



NOTA: O cabo S-vídeo não é fornecido juntamente com o projector. Pode comprar o cabo de Extensão S-Vídeo (15 mts/30 mts) no sítio Web da Dell em www.dell.com.

Ligação a um Leitor de DVDs com um Cabo de Sinal Composto



1	Cabo de alimentação
2	Cabo de sinal de vídeo composto



NOTA: O cabo de Vídeo Composto não é fornecido juntamente com o projector. Pode comprar o cabo de Extensão Vídeo Composto (15 mts/30 mts) no sítio Web da Dell em www.dell.com.

Ligação a um Leitor de DVDs com um Cabo de Sinal Componente

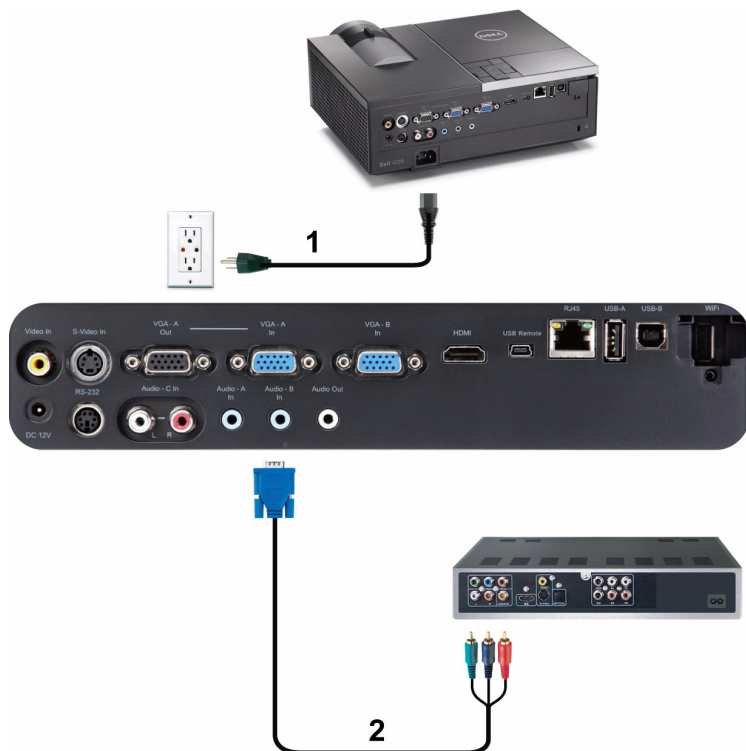

1	Cabo de alimentação
2	Cabo de Vídeo VGA para Componente



NOTA: O cabo de VGA para Vídeo Componente não é fornecido juntamente com o projector. Pode comprar o cabo de Extensão VGA para Vídeo Componente (15mts/30mts) no sítio Web da Dell em www.dell.com.

Ligação a um Leitor de DVDs Usando um Cabo HDMI



1	Cabo de alimentação
2	Cabo de HDMI



NOTA: O cabo de HDMI não é fornecido juntamente com o projector. Pode adquirir o cabo HDMI no sítio Web da Dell em www.dell.com.

Ligação a Uma Rede de Área Local (LAN)

Para projectar uma imagem e controlar o projector conectado a uma rede usando um cabo RJ45.

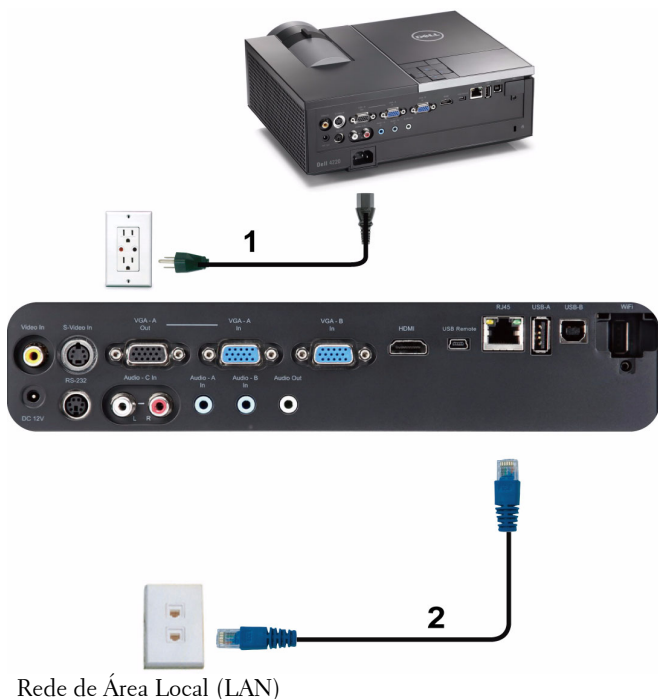

1	Cabo de alimentação
2	Cabo RJ45



NOTA: O cabo RJ45 não é fornecido juntamente com o projector. Pode adquirir o cabo HDMI no sítio Web da Dell em www.dell.com.

Opções de Instalação Profissional: Instalação para Controlo de Ecrã Automático

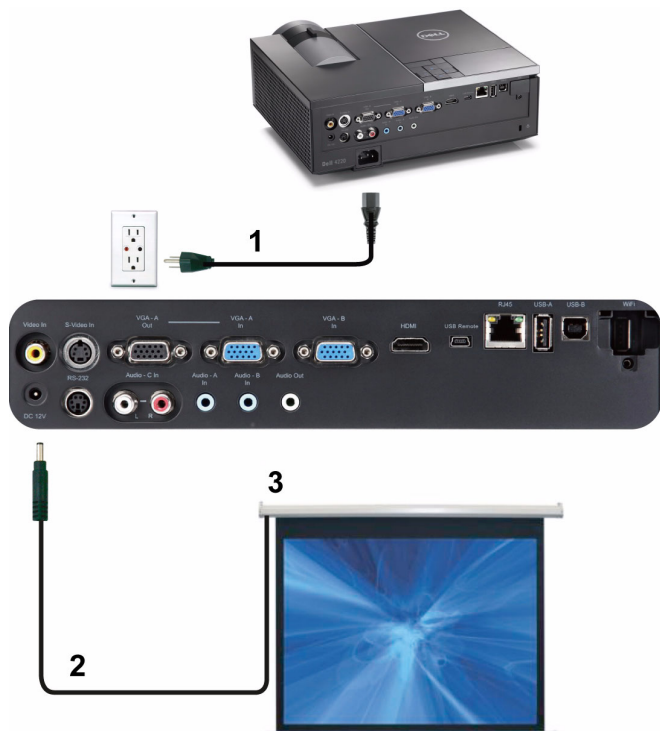

1	Cabo de alimentação
2	Ficha 12 V CC
3	Ecrã de projecção motorizado

 **NOTA:** Utilize uma ficha de 12 V CC com 1,7 mm (DI) x 4,00 mm (DE) x 9,5 mm (ponta) para ligar o ecrã automático ao projector.

Ficha 12 V CC



Ligação Com Caixa de Controlo Comercial RS232



1	Cabo de alimentação
2	Cabo RS232
3	Caixa de controlo Comercial RS232



NOTA: O cabo RS232 não é fornecido juntamente com o projector. Consulte um técnico profissional para obter o cabo.

Utilização do Projector

Ligar o Projector

 **NOTA:** Ligue o projector antes de ligar a fonte (computador, leitor de DVD, etc.). O botão **Botão de alimentação** fica azul e intermitente até ser premido.

- 1 Remova a tampa da lente.
- 2 Ligue o cabo de alimentação e os cabos de sinal apropriados ao projector. Para mais informações sobre a ligação do projector, consulte a secção “Ligar o Projector” na página 10.
- 3 Prima o botão **Botão de alimentação** (consulte a secção “Utilização do Painel de Controlo” na página 31 para localizar o botão **Botão de alimentação**).
- 4 Ligue a fonte de sinal (computador, leitor de DVD, etc.).
- 5 Ligue a fonte de sinal ao projector usando o cabo adequado. Consulte a secção “Ligar o Projector” na página 10 para instruções sobre como ligar a fonte ao projector.
- 6 Por predefinição, a fonte de entrada do projector está definida para VGA-A. Altere a fonte de entrada do projector se for necessário.
- 7 Se tiver várias origens de sinal ligadas ao projector, prima o botão **Fonte** no controlo remoto ou no painel de controlo para seleccionar a origem de sinal pretendida. Consulte a secção “Utilização do Painel de Controlo” na página 31 e “Utilizar o Controlo Remoto” na página 33 para localizar o botão **Fonte**.

Desligar o Projector

 **CUIDADO:** Desligue o projector após ter procedido ao encerramento correcto do mesmo, tal como explicado no seguinte procedimento.

- 1 Prima o botão **Botão de alimentação**. Siga as instruções apresentadas no ecrã para desligar correctamente o projector.

 **NOTA:** É apresentada a mensagem “**Prima o botão de alimentação para desligar o projector.**” no ecrã. A mensagem desaparece decorridos 5 segundos ou pode premir o botão **Menu** para sair.

- 2 Prima o botão **Botão de alimentação** novamente. As ventoinhas de arrefecimento continuam a funcionar durante 120 segundos.

3 Para desligar o projector rapidamente, prima o botão **Botão de alimentação** e mantenha premido durante 1 segundo enquanto as ventoinhas de arrefecimento ainda estiverem em funcionamento.

 **NOTA:** Antes de ligar o projector novamente, aguarde 60 segundos para permitir que a temperatura interna estabilize.

4 Desligue o cabo de alimentação da tomada eléctrica e desligue o projector.

Ajustamento da Imagem Projectada

Elevar o Projector

- 1** Prima o botão de **Elevação**.
- 2** Eleve o projector até atingir o ângulo de projecção pretendido e, de seguida, liberte o botão para fixar o pé de elevação nessa posição.
- 3** Utilize a roda de ajuste da inclinação para ajustar o ângulo de projecção.

Baixar o Projector

- 1** Prima o botão de **Elevação**.
- 2** Baixe o projector e de seguida liberte o botão para fixar o pé elevatório na posição escolhida.



1	Botão de Elevação
2	Pé elevatório (Ângulo de inclinação: 0 a 9,5 graus)
3	Roda para ajustamento da inclinação

Ajustamento do Zoom e da Focagem do Projector

⚠ CUIDADO: Para evitar danos no projector, certifique-se de que a lente de zoom e o pé elevatório estão completamente retraídos antes de mover o projector ou antes de o colocar na respectiva mala de transporte.

- 1 Rode o botão de zoom para aplicar mais zoom ou menos zoom.
- 2 Rode o botão de focagem até a imagem ficar nítida. O projector foca a partir de distâncias compreendidas entre 120,09 cm e 1.000,05 cm (1,2 m a 10 m).



1	Botão de zoom
2	Anel de focagem

Ajustamento do Tamanho da Imagem Projectada

4220

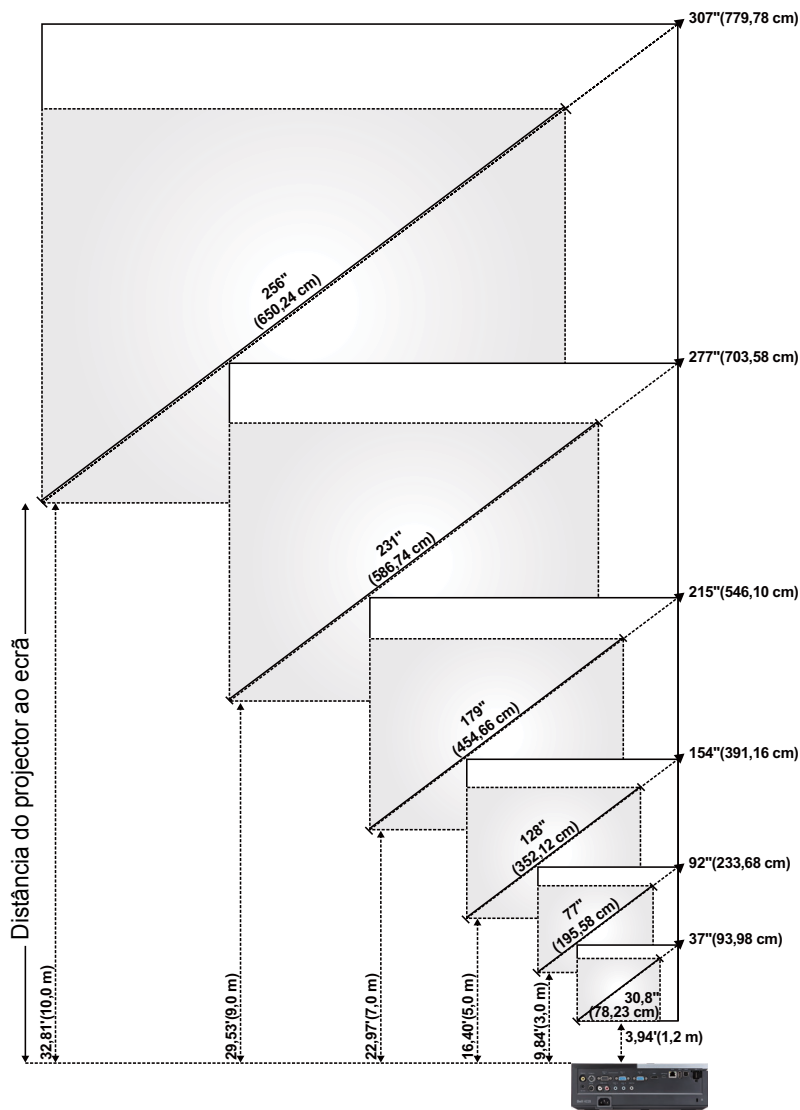

4320

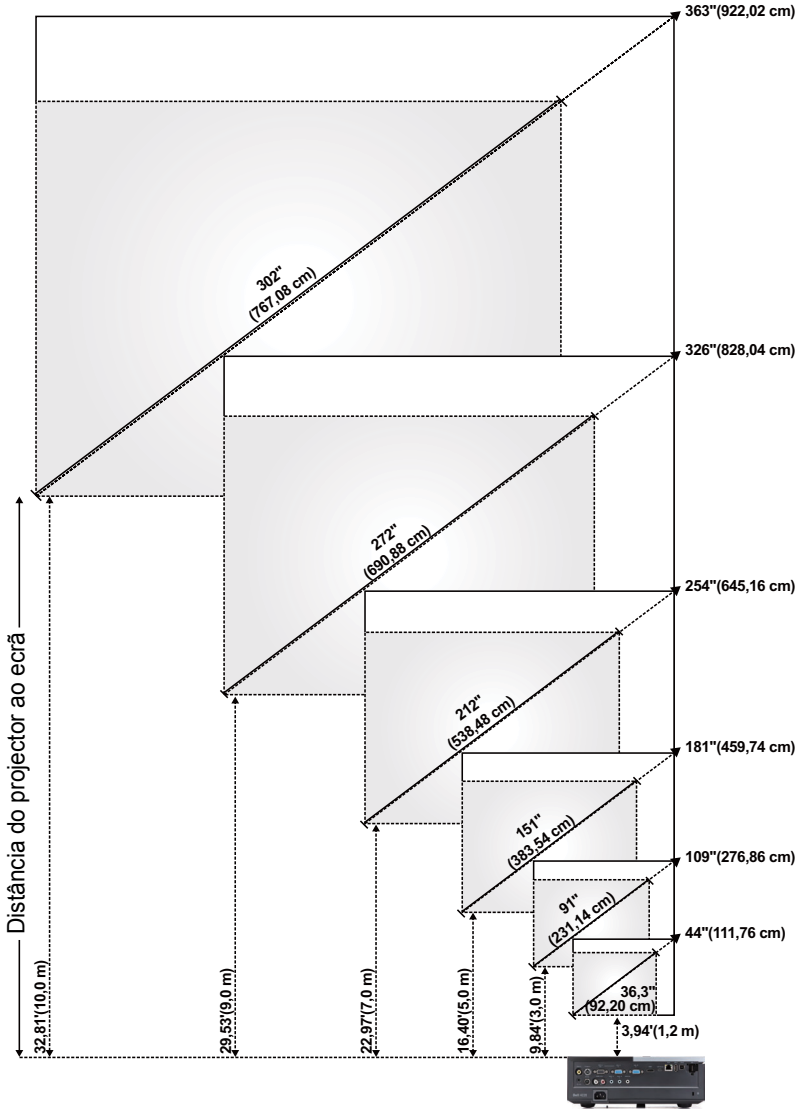

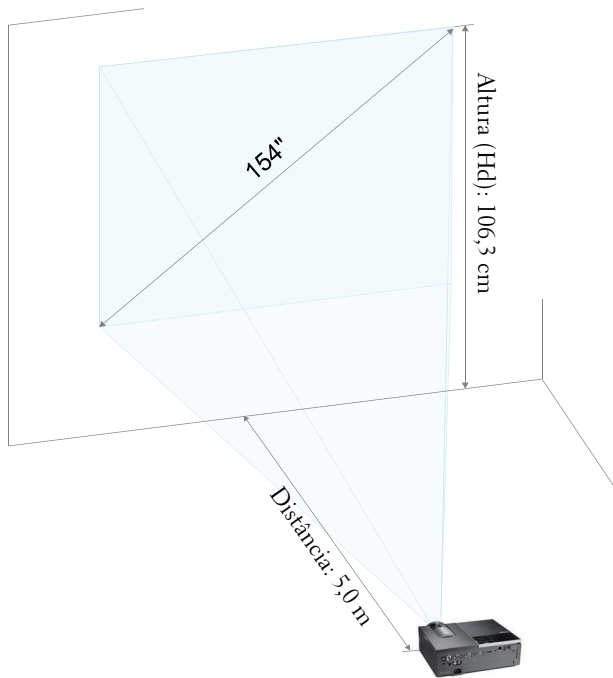

4220

Ecrã (Diagonal)	Máx.	37" (93,98 cm)	92" (233,68 cm)	154" (391,16 cm)	215" (546,10 cm)	277" (703,58 cm)	307" (779,78 cm)
	Mín.	30,8" (78,23 cm)	77" (195,58 cm)	128" (325,12 cm)	179" (454,66 cm)	231" (586,74 cm)	256" (650,24 cm)
Tamanho do Ecrã	Máx. (LxA)	29,53" X 22,05"	74,02" X 55,51"	123,23" X 92,13"	172,44" X 129,13"	221,65" X 166,14"	246,06" X 184,65"
		(75 cm X 56 cm)	(188 cm X 141 cm)	(313 cm X 234 cm)	(438 cm X 328 cm)	(563 cm X 422 cm)	(625 cm X 469 cm)
	Mín. (LxA)	24,80" X 18,50"	61,42" X 46,06"	102,36" X 76,77"	143,70" X 107,48"	184,65" X 138,58"	205,12" X 153,94"
		(63 cm X 47 cm)	(156 cm X 117 cm)	(260 cm X 195 cm)	(365 cm X 273 cm)	(469 cm X 352 cm)	(521 cm X 391 cm)
Hd	Máx.	25,59" (65 cm)	63,78" (162 cm)	106,30" (270 cm)	148,43" (377 cm)	190,94" (485 cm)	212,20" (539 cm)
	Mín.	21,26" (54 cm)	53,15" (135 cm)	88,58" (225 cm)	123,62" (314 cm)	159,06" (404 cm)	176,77" (449 cm)
Distância		3,94' (1,2 m)	9,84' (3,0 m)	16,40' (5,0 m)	22,97' (7,0 m)	29,53' (9,0 m)	32,81' (10 m)
* Este gráfico serve apenas de referência ao utilizador.							

4320

Ecrã (Diagonal)	Máx.	44" (111,76 cm)	109" (276,86 cm)	181" (459,74 cm)	254" (645,16 cm)	326" (828,04 cm)	363" (922,02 cm)
	Mín.	36,3" (92,20 cm)	91" (231,14 cm)	151" (383,54 cm)	212" (538,48 cm)	272" (690,88 cm)	302" (767,08 cm)
Tamanho do Ecrã	Máx. (LxA)	37,01" X 23,23"	92,13" X 57,48"	153,94" X 96,06"	215,35" X 134,65"	276,77" X 172,83"	307,48" X 192,13"
		(94 cm X 59 cm)	(234 cm X 146 cm)	(391 cm X 244 cm)	(547 cm X 342 cm)	(703 cm X 439 cm)	(781 cm X 488 cm)
	Mín. (LxA)	30,71" X 19,29"	76,77" X 48,03"	128,35" X 79,92"	179,53" X 112,20"	230,71" X 144,09"	256,30" X 160,24"
		(78 cm X 49 cm)	(195 cm X 122 cm)	(326 cm X 203 cm)	(456 cm X 285 cm)	(586 cm X 366 cm)	(651 cm X 407 cm)
Hd	Máx.	25,98" (66 cm)	64,96" (165 cm)	107,87" (274 cm)	151,18" (384 cm)	194,49" (494 cm)	216,14" (549 cm)
	Mín.	21,65" (55 cm)	53,94" (137 cm)	90,16" (229 cm)	125,98" (320 cm)	162,20" (412 cm)	179,92" (457 cm)
Distância		3,94' (1,2 m)	9,84' (3,0 m)	16,40' (5,0 m)	22,97' (7,0 m)	29,53' (9,0 m)	32,81' (10 m)
* Este gráfico serve apenas de referência ao utilizador.							

Utilização do Painel de Controlo

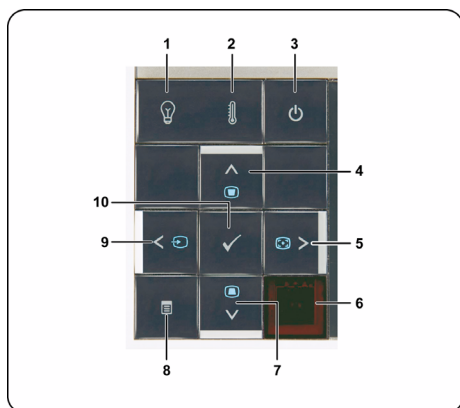

1 LED LÂMPADA

Se o indicador LAMP âmbar estiver aceso ou intermitente, pode ter ocorrido um dos seguintes problemas:

- A lâmpada está a atingir o fim de vida útil.
- O modulo de lâmpada não está devidamente instalado
- Erro do controlador da lâmpada
- Erro da roda de cores







Para mais informações, consulte as secções “Resolução de Problemas do Projector” na página 104 e “Sinais de Orientação” na página 108.

2 LED TEMPERATURA

Se o indicador TEMP âmbar estiver aceso ou intermitente, pode ter ocorrido um dos seguintes problemas:





- A temperatura interna do projetor é muito alta
- Erro da roda de cores



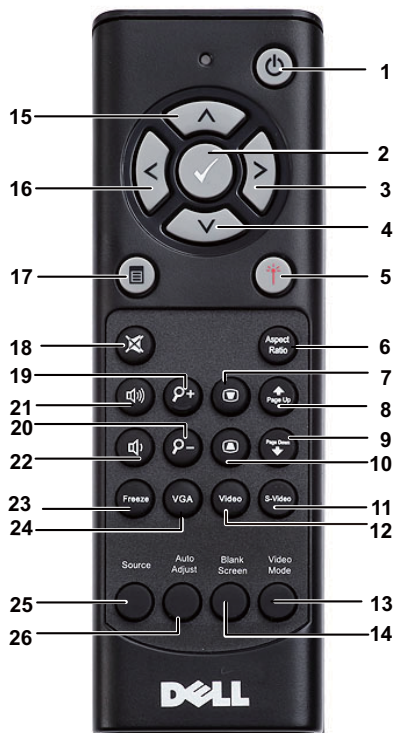



Para mais informações, consulte as secções “Resolução de Problemas do Projector” na página 104 e “Sinais de Orientação” na página 108.





3	Botão de alimentação	Liga e desliga o projector. Para mais informações, consulte as secções “Ligar o Projector” na página 24 e “Desligar o Projector” na página 24.
4	Cima  / Ajustamento Keystone	Prima para navegar pelos itens do menu OSD (Apresentados no Ecrã). Prima para ajustar a distorção da imagem provocada pela inclinação do projector (+40/-35 graus).
5	Direita  / Ajustamento Automático	Prima para navegar pelos itens do menu OSD (Apresentados no Ecrã). Prima para sincronizar o projector com a fonte de entrada do sinal.  NOTA: Ajuste automático não funciona se o OSD (menu no ecrã) estiver visível.
6	Receptor IV	Aponte o controlo remoto em direcção ao receptor IV e prima um botão.
7	Baixo  / Ajustamento Keystone	Prima para navegar pelos itens do menu OSD (Apresentados no Ecrã). Prima para ajustar a distorção da imagem provocada pela inclinação do projector (+40/-35 graus).
8	Botão Menu 	Prima para activar a apresentação de informação no ecrã (OSD). Utilize os botões de direcção e o botão Menu para navegar pela informação no ecrã.
9	Esquerda  / Fonte	Prima para navegar pelos itens do menu OSD (Apresentados no Ecrã). Prima para alternar entre as fontes de sinal RGB Analógico, Composto, Componente (YPbPr, via VGA), HDMI e S-Vídeo quando existirem várias fontes de sinal ligadas ao projector.
10	Botão Enter 	Prima para confirmar a selecção do item.

Utilizar o Controlo Remoto



<p>1 Botão de alimentação </p>	<p>Liga e desliga o projector. Para mais informações, consulte as secções “Ligar o Projector” na página 24 e “Desligar o Projector” na página 24.</p>
<p>2 Botão Enter </p>	<p>Prima para confirmar a selecção.</p>
<p>3 Direita </p>	<p>Prima para navegar pelos itens do menu OSD (Apresentados no Ecrã).</p>
<p>4 Baixo </p>	<p>Prima para navegar pelos itens do menu OSD (Apresentados no Ecrã).</p>

5	Laser 	Aponte o controlo remoto ao ecrã e mantenha premido o botão do laser para activar o laser. ⚠ ATENÇÃO: Não olhe para a fonte do laser quando este está activado. Evite direccionar o luz do laser para os olhos.
6	Rel. de aspecto	Prima para alterar a relação de aspecto de uma imagem.
7	Botão de ajustamento Keystone 	Prima para ajustar a distorção da imagem provocada pela inclinação do projector (+40/-35 graus).
8	Página Acima 	Prima para ir para a página anterior. ✍ NOTA: O cabo Mini USB deve estar conectado se quiser utilizar a funcionalidade Página Acima.
9	Página Abaixo 	Prima para ir para a página seguinte. ✍ NOTA: O cabo Mini USB deve estar conectado se quiser utilizar a funcionalidade Página Abaixo.
10	Ajuste de Keystone 	Prima para ajustar a distorção da imagem provocada pela inclinação do projector (+40/-35 graus).
11	S-Vídeo	Prima para detectar o sinal S-Vídeo.
12	Vídeo	Prima para detectar a fonte de sinal de Vídeo Composto.
13	Modo de Vídeo	O projector inclui configurações predefinidas que foram optimizadas para a apresentação de dados (gráficos de computador) ou vídeo (filmes, jogos, etc.). Prima o botão Modo de Vídeo para alternar entre Modo de Apresentação , Modo de Brilho , Modo de Vídeo , sRGB , ou Modo Person.. Prima o botão Modo de Vídeo uma vez para aceder ao modo de visualização actual. Prima novamente o botão Modo de Vídeo para alternar entre modos.
14	Botão Ecrã Vazio	Prima para ocultar/apresentar a imagem.
15	Para cima 	Prima para navegar pelos itens do menu OSD (Apresentados no Ecrã).

16	Para a esquerda 	Prima para navegar pelos itens do menu OSD (Apresentados no Ecrã).
17	Botão Menu 	Prima para activar a apresentação de informação no ecrã (OSD).
18	Botão de corte do som 	Prima para cortar ou repor o som ao nível do altifalante do projector.
19	Zoom +	Prima para aumentar a imagem.
20	Zoom -	Prima para diminuir a imagem.
21	Aumentar volume 	Prima para aumentar o volume.
22	Diminuir volume 	Prima para reduzir o volume.
23	Pausar	Prima para pausar a imagem apresentada, e prima o botão “Freeze” novamente para desbloquear a imagem.
24	VGA	Prima para escolher a origem VGA.
25	Fonte	Prima para alternar entre as fontes de sinal RGB Analógico, Composto, Componente (YPbPr, via VGA), HDMI e Fonte S-vídeo.
26	Ajuste Automático	Prima para sincronizar o projector com a fonte de entrada do sinal. O Ajuste Automático não funciona se o menu OSD estiver visível.

Instalação das Pilhas do Controlo Remoto

 **NOTA:** Remova as pilhas do controlo remoto quando este não estiver em uso.

1 Prima a patilha para tirar a tampa do compartimento das pilhas.



2 Verifique a indicação de polaridade (+/-) nas pilhas.



3 Insira as pilhas e alinhe a polaridade correctamente consoante as indicações no compartimento das pilhas.

 **NOTA:** Não misture tipos de pilhas diferentes nem utilize pilhas novas e pilhas usadas em conjunto.

4 Volte a inserir a tampa do compartimento das pilhas.



Distância de Funcionamento Com o Controlo Remoto



NOTA: A distância de funcionamento efectiva pode variar ligeiramente do apresentado. Quando as pilhas estiverem fracas o controlo remoto pode não operar o projector devidamente.

Utilização da Informação Apresentada no Ecrã (OSD)

- O projector apresenta um menu OSD em vários idiomas, podendo esta ser apresentada com ou sem uma fonte de entrada de sinal presente.
- Prima o botão Menu no painel de controlo ou no controlo remoto para aceder ao Menu Principal.
- Para navegar pelos separadores no Menu Principal, prima os botões ou no painel de controlo do seu projector ou no controlo remoto.
- Para seleccionar um menu secundário, prima o botão ou no painel de controlo do seu projector ou no controlo remoto.
- Para seleccionar uma opção, prima os botões ou no painel de controlo do seu projector ou no controlo remoto. Quando um item é seleccionado, a cor desse item passa para azul escuro.
- Utilize os botões ou no painel de controlo ou no controlo remoto para ajustar as definições.
- Para regressar ao Menu Principal, prima o botão no painel de controlo ou no controlo remoto.
- Para sair do menu, prima o botão Menu directamente no painel de controlo ou no controlo remoto.

NOTA: A estrutura do menu OSD é igual para os modelos 4220 e 4320.

SEL. ENT.

O menu SEL. ENT. permite-lhe seleccionar a fonte de entrada do seu projector.



VGA-A—Prima para detectar um sinal VGA-A.

VGA-B—Prima para detectar um sinal VGA-B.

HDMI—Prima para detectar um sinal HDMI.

VÍDEO COMPOSTO—Prima para detectar um sinal de Vídeo Composto.

S-VIDEO—Prima para detectar um sinal S-Video.

USB/Fio—Prima  para activar o menu Fonte de Entrada Sem fios/USB.

 **NOTA:** A opção Sem fios / USB pode ser utilizada depois de activar a opção “Função sem fios e LAN”.

FUNTE DE ENTRADA SEM FIOS/USB

O menu Fonte de Entrada Sem fios/USB permite-lhe activar Monitor sem fios, Monitor USB, e Visualizador USB.

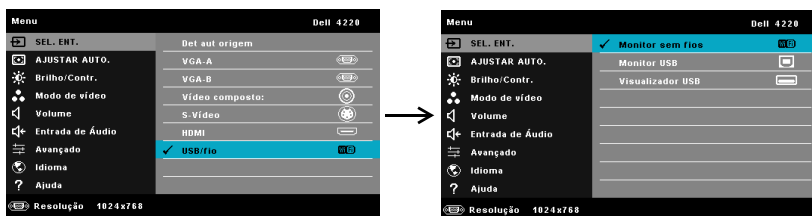

MONITOR SEM FIOS—Prima  para aceder ao ecrã de Guia de Rede Sem Fios do projector. Consulte o “Ecrã Guia Sem Fios” na página 60.

MONITOR USB—Permite-lhe apresentar o ecrã do computador/portátil através do projector utilizando o cabo USB.

VISUALIZADOR USB—Permite-lhe apresentar fotografias e ficheiros PPT a partir de uma unidade flash USB. Consulte “Instalação da Presentation to Go (PtG)” na página 69.

AJUSTE AUTO.

O Ajuste Automático ajusta as definições Horizontal, Vertical, Frequência e Rastreo do projector no modo PC.



BRILHO/CONTR.

O menu Brilho/Contraste permite-lhe ajustar as definições de brilho/contraste do projector.

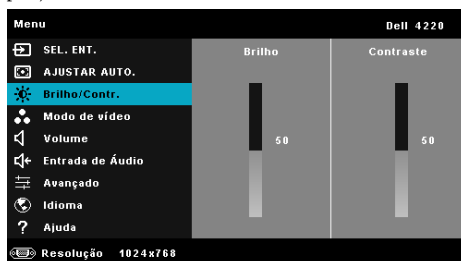

BRILHO—Utilize e para ajustar o brilho da imagem.

CONTRASTE—Utilize e para ajustar o contraste de visualização.



NOTA: Se ajustar as definições de **Brilho** e **Contraste** o projector muda automaticamente para o **Modo personalizado**.

MODO DE VÍDEO

O Modo de Vídeo permite-lhe otimizar a imagem apresentada: **Apresentação**, **Brilho**, **Vídeo**, **sRGB** (proporciona uma representação mais precisa das cores), e **Person.** (configure as suas preferências).

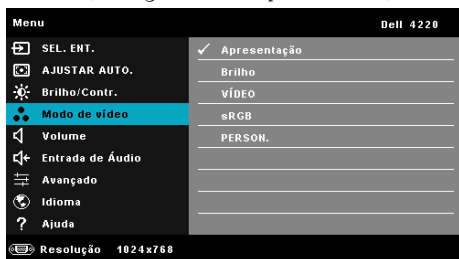

VOLUME

O menu Volume permite-lhe ajustar as definições de volume do projector.

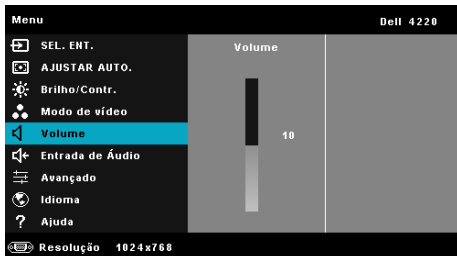

VOLUME—Prima para aumentar o volume e para diminuir o volume.

ENTRADA ÁUDIO

O menu de Entrada Áudio permite-lhe seleccionar a fonte de entrada de áudio do seu projector. As opções disponíveis são: **Áudio-A**, **Áudio-B**, **Áudio-C**, **HDMI**, e **LAN s/fio**.

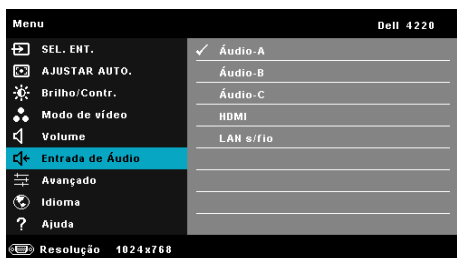

CONFIGURAÇÕES AVANÇADAS

O menu Configurações Avançadas permite-lhe alterar as definições de **Imagem**, **Exibição**, **Projector**, **LAN**, **S/fio**, **Menu**, **Energia** e **Info projector**.

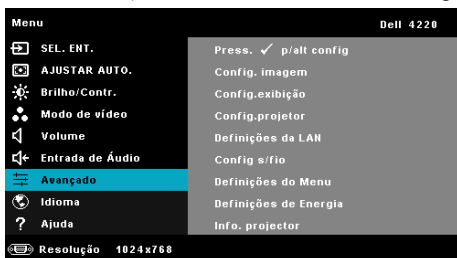



CONFIG. IMAGEM (NO MODO PC)—Selecione e prima  para activar as configurações de imagem. O menu configurações de imagem faculta as seguintes opções:



TEMP. DA COR—Permite-lhe ajustar a temperatura da cor. O ecrã parece mais frio a temperaturas de cor mais altas e mais quente a temperaturas de cor mais baixas. Quando estiver a activar os valores no menu **Ajuste da Cor**, o modo Personalização fica activado. Os valores são guardados no modo Personalização.

AJ. COR PERS—Permite-lhe ajustar manualmente as cores vermelho, verde, e azul.

INTENSIDADE BRANCO—Prima  e use  e  para apresentar a intensidade de brancos.

ESPAÇO DE COR—Permite-lhe seleccionar o espaço da cor. As opções disponíveis são: RGB, YCbCr, e YPbPr.

SAÍDA VGA—Selecione Activar ou Desactivar a função de saída VGA no estado de suspensão do projector. A predefinição é Desactivar.



NOTA: Se ajustar as definições de **Temp. da cor**, **Aj. Cor Pers** e **Intensidade branco** o projector muda automaticamente para o **Modo personalizado**.

CONFIG. IMAGEM (NO MODO DE VÍDEO)—Selecione e prima para activar as configurações de imagem. O menu configurações de imagem faculta as seguintes opções:

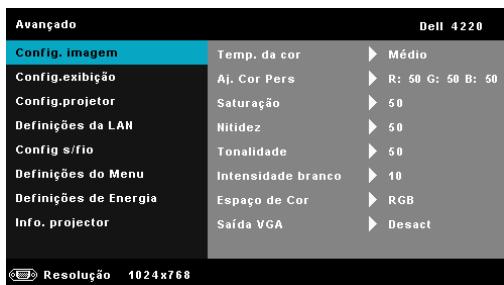

TEMP. DA COR—Permite-lhe ajustar a temperatura da cor. O ecrã parece mais frio a temperaturas de cor mais altas e mais quente a temperaturas de cor mais baixas. Quando estiver a activar os valores no menu **Ajuste da Cor**, o modo Personalização fica activado. Os valores são guardados no modo Personalização.

AJ. COR PERS—Permite-lhe ajustar manualmente as cores vermelho, verde, e azul.

SATURAÇÃO—Permite ajustar a fonte do sinal de vídeo entre preto e do branco e cor saturada. Prima o botão para aumentar a quantidade de cor na imagem e o botão para reduzir a quantidade de cor na imagem.

NITIDEZ—Prima o botão para aumentar a nitidez e prima o botão para diminuir a nitidez.

TONALIDADE—Prima para aumentar a intensidade do verde na imagem e para diminuir a intensidade do verde na imagem (disponível apenas para o sinal NTSC).

INTENSIDADE BRANCO—Prima e use e para apresentar a intensidade de brancos.

ESPAÇO DE COR—Permite-lhe seleccionar o espaço da cor. As opções disponíveis são: RGB, YCbCr, e YPbPr.

SAÍDA VGA—Selecione Activar ou Desactivar a função de saída VGA no estado de suspensão do projector. A predefinição é Desactivar.



NOTA:

- 1 Se ajustar as definições de **Temp. da cor**, **Aj. Cor Pers**, **Saturação**, **Nitidez**, **Tonalidade** e **Intensidade branco** o projector muda automaticamente para o **Modo personalizado**.

2 Saturação, Nitidez, e Tonalidade só estão disponíveis quando a fonte de entrada for de sinal Composto ou S-Vídeo.

CONFIG. IMAGEM (SEM FONTE DE ENTRADA)—Selecione e prima para activar as configurações de imagem. O menu configurações de imagem faculta as seguintes opções:



SAÍDA VGA—Selecione Activar ou Desactivar a função de saída VGA no estado de suspensão do projector. A predefinição é Desactivar.

CONFIG.EXIBIÇÃO (NO MODO PC)—Selecione e prima para activar as configurações de exibição. O menu configurações de exibição faculta as seguintes opções:



POSIÇÃO HORIZONTAL—Prima para mover a imagem para a direita e para mover a imagem para a esquerda.



POSIÇÃO VERTICAL—Prima para mover a imagem para cima e para mover a imagem para baixo.

FREQUÊNCIA—Permite-lhe alterar a frequência de relógio da apresentação dos dados de forma a corresponder à frequência da placa gráfica do seu computador. Se vir uma onda vertical trémula, utilize a opção Frequência para minimizar o aparecimento de tais barras. Este é apenas um ajuste grosseiro.



RASTREAMENTO—Esta opção sincroniza a fase do sinal com a placa gráfica. Se vir uma imagem instável ou trémula, utilize a opção Rastreamento para corrigir a situação. Esta é uma opção de ajuste fino.

REL. DE ASPECTO—Permite-lhe seleccionar uma relação de aspecto para ajustar a forma como a imagem é apresentada. As opções são: Origem, 16:9, e 4:3.

- Origem — Selecciona Origem para manter a relação de aspecto da imagem do projector de acordo com a fonte de entrada.
- 16:9 — a fonte de entrada ajusta para a largura do ecrã para projectar uma imagem 16:9.
- 4:3 — A fonte de entrada ajusta para o ecrã e projecta uma imagem 4:3.

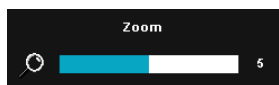



ZOOM—Prima  e  para fazer zoom e ver a imagem.



Ajuste a escala da imagem premindo  ou  e prima  para visualizar (apenas no controlo remoto).



NAVEGAÇÃO ZOOM—Prima  para activar o menu Navegação Zoom.

Use , , ,  para navegar pelo ecrã de projecção.

VISUALIZAÇÃO 3D—Selecione Activar para iniciar a função de Visualização 3D (a predefinição é Desactivar).



NOTA:

1. Quando quiser criar uma experiência 3D, precisará de mais alguns componentes, incluindo:
 - a Computador/portátil com um sinal de saída de 120 Hz de placa gráfica com memória intermédia de quadrupla velocidade.
 - b Óculos 3D "Activos" com DLP Link™.
 - c Conteúdos 3D. Consulte a "Nota 4".
 - d Leitor 3D. (Exemplo: Leitor Estereoscópico...)
2. Active a função 3D quando uma das condições abaixo estiver cumprida:
 - a Computador/portátil com uma placa gráfica com capacidade de saída de sinal a 120 Hz através de um cabo VGA ou HDMI.
 - b Entrada de um conjunto de conteúdos 3D através de Vídeo e S-Vídeo.

3. A opção Visualização 3D só estará disponível nas “Configurações de exibição do menu Configurações avançadas” quando o projector detectar uma das fontes mencionadas acima.
4. Suporte 3D e taxa de actualização conforme abaixo:
 - a VGA/HDMI 1280 x 720 120 Hz, 1024 x 768 120 Hz e 800 x 600 120 Hz
 - b Sinal Composto / S-Vídeo a 60 Hz
 - c Componente 480i
5. O sinal VGA recomendado para portátil é o modo de Saída simples (o modo Dual não é recomendado).

SINC INV 3D—Se visualizar uma imagem discreta ou sobreposta durante a utilização de óculos 3D DLP, pode ser necessário executar a função “Inverter” para obter a melhor correspondência na sequência de imagens esquerda/direita e obter a imagem correcta. (para óculos 3D DLP)

CONFIG.EXIBIÇÃO (NO MODO DE VÍDEO)—Selecione e prima para activar as configurações de exibição. O menu configurações de exibição faculta as seguintes opções:



REL. DE ASPECTO—Permite-lhe seleccionar uma relação de aspecto para ajustar a forma como a imagem é apresentada. As opções são: Origem, 16:9, e 4:3.

- Origem — Selecione Origem para manter a relação de aspecto da imagem do projector de acordo com a fonte de entrada.
- 16:9 — a fonte de entrada ajusta para a largura do ecrã para projectar uma imagem 16:9.
- 4:3 — A fonte de entrada ajusta para o ecrã e projecta uma imagem 4:3.

ZOOM—Prima e para fazer zoom e ver a imagem.

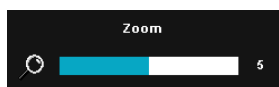

Ajuste a escala da imagem premindo ou e prima para visualizar (apenas no controlo remoto).

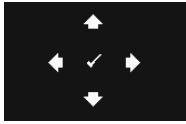

NAVEGAÇÃO ZOOM—Prima para activar o menu Navegação Zoom.

Use para navegar pelo ecrã de projecção.

VISUALIZAÇÃO 3D—Selecione Activar para iniciar a função de Visualização 3D (a predefinição é Desactivar).



NOTA:

1. Quando quiser criar uma experiência 3D, precisará de mais alguns componentes, incluindo:
 - a Computador/portátil com um sinal de saída de 120 Hz de placa gráfica com memória intermédia de quadrupla velocidade.
 - b Óculos 3D "Activos" com DLP Link™.
 - c Conteúdos 3D. Consulte a "Nota 4".
 - d Leitor 3D. (Exemplo: Leitor Estereoscópico...)
2. Active a função 3D quando uma das condições abaixo estiver cumprida:
 - a Computador/portátil com uma placa gráfica com capacidade de saída de sinal a 120 Hz através de um cabo VGA ou HDMI.
 - b Entrada de um conjunto de conteúdos 3D através de Vídeo e S-Vídeo.
3. A opção Visualização 3D só estará disponível nas "Configurações de exibição do menu Configurações avançadas" quando o projector detectar uma das fontes mencionadas acima.
4. Suporte 3D e taxa de actualização conforme abaixo:
 - a VGA/HDMI 1280 x 720 120 Hz, 1024 x 768 120 Hz e 800 x 600 120 Hz
 - b Sinal Composto / S-Vídeo a 60 Hz
 - c Componente 480i
5. O sinal VGA recomendado para portátil é o modo de Saída simples (o modo Dual não é recomendado).

SINC INV 3D—Se visualizar uma imagem discreta ou sobreposta durante a utilização de óculos 3D DLP, pode ser necessário executar a função "Inverter" para obter a melhor correspondência na sequência de imagens esquerda/direita e obter a imagem correcta. (para óculos 3D DLP)

CONFIG.PROJETOR—Selecione e prima para activar as definições do projector. O menu das configurações do projector faculta as seguintes opções:

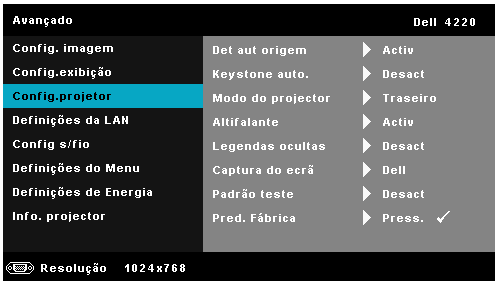

DET AUT ORIGEM—Selecione a opção **Desactivar** (predefinição) para bloquear o sinal de entrada actual. Se premir o botão **Fonte** quando o modo **Det aut origem** estiver definido para **Desactivar**, é possível seleccionar o sinal de entrada manualmente. Selecione a opção **Activar** para detectar automaticamente os sinais de entrada disponíveis. Se premir o botão **Fonte** quando o projector está ligado, este encontra o primeiro sinal de entrada disponível.

KEYSTONE AUTOMÁTICO—Selecione **Activar** para ajustar automaticamente a distorção da imagem provocada pela inclinação do projector.

MODO DO PROJECTOR—Permite-lhe seleccionar o modo do projector, consoante a forma como o projector estiver montado.

- **Projectção posterior-Secretária**— O projector inverte a imagem para que possa projectar por detrás de um ecrã translúcido.
- **Projectção posterior -projector montado no tecto** — O projector inverte a imagem e vira-a ao contrário. É possível projectar por detrás de um ecrã translúcido com o projector montado no tecto.
- **Projectção frontal-Secretária**— Esta é a opção predefinida.
- **Projectção frontal-projector montado no tecto** — O projector vira a imagem ao contrário para uma projectção feita a partir do tecto.

ALTIFALANTE—Selecione **Activar** para activar o altifalante. Selecione **Desactivar** para desactivar o altifalante.

LEGENDAS OCULTAS—Selecione **Activar** para activar as legendas ocultas e active o menu de legendas ocultas. Selecione uma opção de legendas ocultas: CC1, CC2, CC3, e CC4.





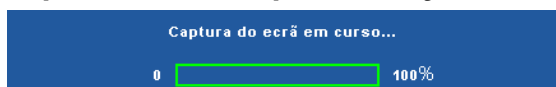

NOTA: A opção de legendas ocultas está disponível apenas para NTSC.

CAPTURE DE ECRÃ—A predefinição é o logótipo da Dell como papel de parede. Também pode seleccionar a opção **Captura de Ecrã** para capturar a imagem apresentada no ecrã. É apresentada a seguinte mensagem no ecrã.



 **NOTA:** Para capturar uma imagem completa, certifique-se de que a fonte de entrada do sinal ligada ao projector tem uma resolução de 1024 x 768.

PADRÃO TESTE—O Padrão teste é usado para testar a focagem e a resolução.

Pode activar ou desactivar a opção **Padrão teste** seleccionando **Desactivar**, 1 ou 2. Também é possível invocar o Padrão Teste 1 ao premir e manter os botões  e  no painel de controlo em simultâneo durante 2 segundos. Também é possível invocar o teste padrão 2 ao premir e manter os botões  e  no painel de controlo em simultâneo durante 2 segundos.

Padrão teste 1:

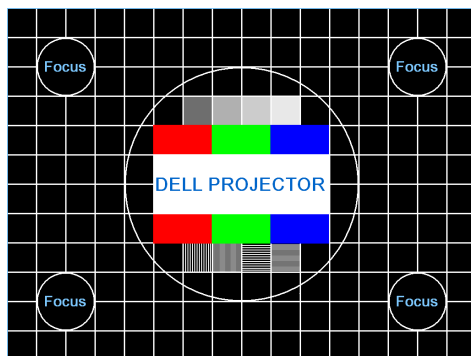

Padrão teste 2:

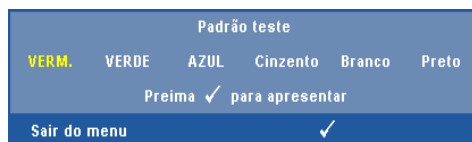

PRED. FÁBRICA—Selecione e prima  para repor todas as definições para os valores originais. É apresentada a seguinte mensagem de aviso:





A repor predefinições de fábrica

Os itens repostos incluem as definições relativas aos sinais provenientes do computador e aos sinais de vídeo.

DEFINIÇÕES DA LAN—Selecione e prima  para activar as definições de LAN. O menu de definições de LAN faculta as seguintes opções:



WIRELESS E LAN—Selecione Activar para activar a função Sem fios e LAN.

DHCP—Se houver um servidor DHCP na rede à qual o projector está ligado, o endereço IP será adquirido automaticamente quando seleccionar DHCP para Activado. Se a opção DHCP estiver Desactivado, defina manualmente o Endereço IP, Máscara de Subrede, e Gateway. Use  e  para seleccionar o número do Endereço IP, Máscara de sub-rede, e Gateway. Prima Enter para confirmar cada número e depois use os botões  e  para definir o item seguinte.

ENDEREÇO IP—Atribui o endereço IP automática ou manualmente ao projector ligado à rede.









MÁSCARA DE SUB-REDE—Configurar a Máscara de sub rede a ligação de rede.

GATEWAY—Verifique o endereço do Gateway com o seu administrador de rede/sistema se o configurar manualmente.

DNS—Verifique o endereço IP do Servidor DNS com o seu administrador de rede/sistema se o configurar manualmente.

GUARDAR—Prima  para guardar as alterações efectuadas nas definições de configuração de rede.

 **NOTA:**

1. Utilize os botões  e  para seleccionar Endereço IP, Máscara de sub-rede, Gateway, DNS e Guardar.
2. Prima o botão  para aceder a Endereço IP, Máscara de sub-rede, Gateway ou DNS e definir o valor. (A opção seleccionada está realçada a azul)
 - a Utilize os botões  e  para seleccionar a opção.
 - b Utilize os botões  e  para definir o valor.
 - c Uma vez concluída a configuração, prima o botão  para sair.
3. Depois de configurar Endereço IP, Máscara de sub-rede, Gateway e DNS, seleccione **Guardar** e prima o botão  para guardar as definições.
4. Se seleccionar **Guardar** sem premir o botão **Enter**, o sistema manterá as definições originais.

REPOR—Selecione  para restaurar a configuração de rede.

CONFIG S/FIO—Selecione e prima  para activar as configurações Sem Fios. O menu configurações sem fios faculta as seguintes opções:



SEM FIOS—A predefinição é **Conect.**. Selecione **Descon.** para desactivar a ligação sem fios.

 **NOTA:** É recomendável que utilize as definições predefinidas para a Ligação Sem Fios.

SERVIDOR DHCP—Permite-lhe activar o servidor DHCP da rede sem fios.

INICIO ENDEREÇO IP—Atribui, automática ou manualmente, o endereço IP inicial do servidor DHCP para o projector conectado à rede sem fios.

FIM ENDEREÇO IP—Atribui, automática ou manualmente, o endereço IP final do servidor DHCP para o projector conectado à rede sem fios.









MÁSCARA DE SUB-REDE—Configurar a Máscara de sub-rede da ligação sem fios.

GATEWAY—Verifique o endereço do Gateway com o seu administrador de rede/sistema se o configurar manualmente.

DNS—Verifique o endereço IP do Servidor DNS com o seu administrador de rede/sistema se o configurar manualmente.

GUARDAR—Prima  para guardar as alterações efectuadas nas configurações sem fios.

 **NOTA:**

1. Utilize os botões  e  para seleccionar Endereço IP, Máscara de sub-rede, Gateway, DNS e Guardar.
2. Prima o botão  para aceder a Endereço IP, Máscara de sub-rede, Gateway ou DNS e definir o valor. (A opção seleccionada está realçada a azul)
 - a Utilize os botões  e  para seleccionar a opção.
 - b Utilize os botões  e  para definir o valor.
 - c Uma vez concluída a configuração, prima o botão  para sair.
3. Depois de configurar Endereço IP, Máscara de sub-rede, Gateway e DNS, seleccione **Guardar** e prima o botão  para guardar as definições.
4. Se seleccionar **Guardar** sem premir o botão **Enter**, o sistema manterá as definições originais.

REPOR—Prima  para restaurar a configuração da ligação sem fios.

DEFINIÇÕES DO MENU—Selecione e prima  para activar as definições do menu. As definições de menu consistem das seguintes opções:



POSIÇÃO MENU—Permite-lhe alterar a posição do menu OSD no ecrã.

LMT TEMPO MENU—Esta opção permite-lhe definir o tempo para a desactivação do OSD . Por defeito, o menu desaparece após 20 segundos de inactividade.

TRANSP MENU—Selecione para mudar o nível de transparência do fundo do menu.

BLOQUEAR MENU—Selecione **Activar** para activar a opção Bloquear menu e fazer com que este fique oculto. Selecione a opção **Desactivar** para desactivar a função de Bloqueio do menu. Se quiser desactivar a função de bloqueio do menu e a informação no ecrã desaparecer, prima o botão **Menu** no painel de controlo ou no controlo remoto durante 15 segundos e de seguida desactive a função.

SENHA—Ao activar a utilização de uma senha de protecção, será apresentado um ecrã que lhe pede para introduzir uma senha sempre que ligar a ficha à tomada eléctrica e ligar o projector. Por predefinição, esta função encontra-se desactivada. É possível activar esta funcionalidade seleccionando **Activar**. Se a senha tiver sido definida anteriormente, digite a senha primeiro e selecione a função. A função de protecção mediante introdução de uma senha será activada da próxima vez que ligar o projector. Se activar esta função, ser-lhe-á pedido para introduzir a palavra-passe do projector após ligar o projector:

1 Primeiro pedido para introdução da senha:

- a Aceda a **Definições do Menu**, prima e selecione **Senha** para a opção **Activar** da configuração da senha.

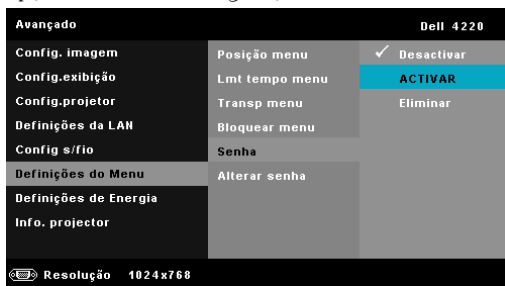

- b A activação da função Senha abre uma janela. Digite um número de 4 dígitos e prima .

Ecrã de Palavra-passe do 4220

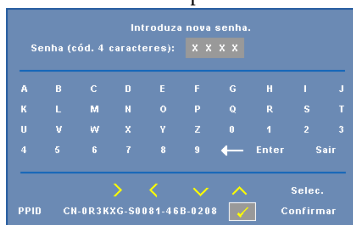

Introduza nova senha.

Senha (cód. 4 caracteres): X X X X

A B C D E F G H I J
K L M N O P Q R S T
U V W X Y Z 0 1 2 3
4 5 6 7 8 9 ← Enter Sair

Selec.
Confirmar

PPID CN-0R3KYG-S0081-46B-0208

Ecrã de Palavra-passe do 4320

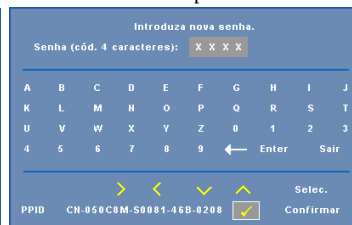

Introduza nova senha.

Senha (cód. 4 caracteres): X X X X

A B C D E F G H I J
K L M N O P Q R S T
U V W X Y Z 0 1 2 3
4 5 6 7 8 9 ← Enter Sair

Selec.
Confirmar

PPID CN-050C8M-S0081-46B-0208

- c Para confirmar, introduza novamente a senha.
- d Se a confirmação da senha for feita com êxito, pode aceder às funções e utilitários do projector.
- 2 Caso tenha introduzido uma senha inválida, ser-lhe-ão dadas mais duas tentativas. Após três tentativas inválidas, o projector desliga-se automaticamente.



NOTA: Se se esquecer da sua senha, contacte a DELL™ ou uma equipa de suporte qualificado.

- 3 Para desactivar a função de palavra-passe, seleccione a opção **Desactivar** para desactivar a função.
- 4 Para eliminar a palavra-passe, seleccione a opção **Eliminar**.

ALTERAR SENHA—Digite a senha original. Depois, digite uma nova senha e confirme-a novamente.

Ecrã de Alteração de Palavra-passe do 4220

Ecrã de Alteração de Palavra-passe do 4320

Introduza a senha original.

Senha (cód. 4 caracteres): X X X X

A	B	C	D	E	F	G	H	I	J
K	L	M	N	O	P	Q	R	S	T
U	V	W	X	Y	Z	0	1	2	3
4	5	6	7	8	9	←	Enter	Sair	

Selec. Confirmar

PPID CN-0R3KXG-S0081-46B-0208

Introduza a senha original.

Senha (cód. 4 caracteres): X X X X

A	B	C	D	E	F	G	H	I	J
K	L	M	N	O	P	Q	R	S	T
U	V	W	X	Y	Z	0	1	2	3
4	5	6	7	8	9	←	Enter	Sair	

Selec. Confirmar

PPID CN-050C8M-S0081-46B-0208

Introduza nova senha.

Senha (cód. 4 caracteres): X X X X

A	B	C	D	E	F	G	H	I	J
K	L	M	N	O	P	Q	R	S	T
U	V	W	X	Y	Z	0	1	2	3
4	5	6	7	8	9	←	Enter	Sair	

Selec. Confirmar

PPID CN-0R3KXG-S0081-46B-0208

Introduza nova senha.

Senha (cód. 4 caracteres): X X X X

A	B	C	D	E	F	G	H	I	J
K	L	M	N	O	P	Q	R	S	T
U	V	W	X	Y	Z	0	1	2	3
4	5	6	7	8	9	←	Enter	Sair	

Selec. Confirmar

PPID CN-050C8M-S0081-46B-0208

Introduza nova senha outra vez.

Senha (cód. 4 caracteres): X X X X

A	B	C	D	E	F	G	H	I	J
K	L	M	N	O	P	Q	R	S	T
U	V	W	X	Y	Z	0	1	2	3
4	5	6	7	8	9	←	Enter	Sair	

Selec. Confirmar

PPID CN-0R3KXG-S0081-46B-0208

Introduza nova senha outra vez.

Senha (cód. 4 caracteres): X X X X

A	B	C	D	E	F	G	H	I	J
K	L	M	N	O	P	Q	R	S	T
U	V	W	X	Y	Z	0	1	2	3
4	5	6	7	8	9	←	Enter	Sair	

Selec. Confirmar

PPID CN-050C8M-S0081-46B-0208

DEFINIÇÕES DE ENERGIA—Selecione e prima para activar as definições de alimentação. O menu definições de energia faculta as seguintes opções:

Avançado	Dell 4220	
Config. imagem	Enc. rápido	▶ Desact
Config. exibição	Poup. Energia	▶ 120min
Config. projetor	Durante a espera	▶ Sem fio desligad
Definições da LAN	Modo de Lâmpada	▶ Normal
Config s/fio	Rep Hr Lâmp	▶ Press. ✓
Definições do Menu		
Definições de Energia		
Info. projector		
Resolução 1024x768		

ENC. RÁPIDO—Selecione **Activar** para desligar o projector com único premir do botão Alimentação . Esta função permite ao projector desligar rapidamente com uma velocidade das ventoinhas maior. Pode ocorrer um ruído acústico ligeiramente maior durante o desligar rápido.



NOTA: Antes de ligar o projector novamente, aguarde 60 segundos para permitir que a temperatura interna estabilize. O projector demorará mais tempo a ligar se tentar ligá-lo de seguida. A ventoinha de arrefecimento funcionará à velocidade máxima durante 30 segundos para estabilizar a temperatura interna.

POUP. ENERGIA—Selecione **Desactivar** para desactivar o modo de Poupança de Energia. Por predefinição, o projector está definido para entrar no modo de poupança de energia após 120 minutos de inactividade. É apresentada uma mensagem de aviso no ecrã com uma contagem decrescente de 60 segundos antes de mudar para o modo de poupança de energia. Prima qualquer botão durante o período de contagem para parar o modo de poupança de energia.

Também pode definir um período diferente para entrar no modo de poupança de energia. O período de tempo é o tempo que pretende que o projector aguarde sem entrada de sinal. A poupança de energia pode ser definida para 30, 60, 90, ou 120 minutos.

Se não for detectado um sinal de entrada durante o período de espera, o projector desliga. Para ligar o projector prima o botão de Alimentação.

DEFINIÇÕES DE ENERGIA—Selecione **Função sem fios activada** ou **Desactivar** para configurar o módulo Sem fios / LAN para activo/inactivo enquanto o projector está no modo de suspensão (a predefinição é desactivada).



MODO DE LÂMPADA—Permite-lhe seleccionar entre os modos **Normal** ou **ECO**.

O modo Normal funciona no nível máximo. O modo ECO funciona a um nível mínimo, o que prolonga a vida útil da lâmpada e permite-lhe desfrutar de um funcionamento mais silencioso com uma redução da luminância ao nível do ecrã.

REP HR LÂMP—Prima e seleccione a opção **Confirmar** para repor as horas de utilização da lâmpada.

INFO. PROJECTOR—O menu Informações apresenta as definições actuais dos projectores 4220 ou 4320.



IDIOMA

Permite definir o idioma do OSD. Prima para activar o menu Idioma.



AJUDA

Se tiver algum problema com o seu projector, pode aceder ao menu ajuda para a resolução do problema.

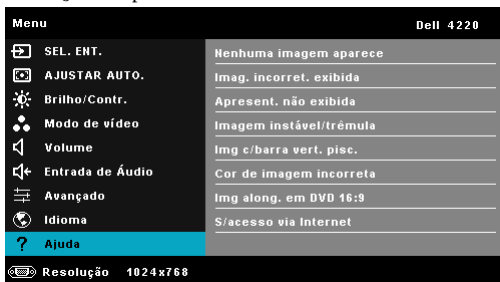

Instalação de Rede Sem Fios



NOTA: O seu computador deverá dispor dos seguintes requisitos mínimos de sistema:

Sistema Operativo:

- Windows

Microsoft Windows 2000™ com service pack 4 ou superior, Windows XP™ Home ou Professional Service pack 2 (32 bits recomendado), Windows Vista 32-bit e Windows® 7 Home ou Professional 32 ou 64 bits

- MAC

MacBook e superior, MacOS 10.5 e superior

Requisitos mínimos de Hardware:

a Intel Dual Core 1,4 MHz ou superior

b Mínimo de 256 MB de RAM, 512 MB ou mais recomendado

c 10 MB de espaço disponível no disco

d Placa gráfica nViDIA ou ATI com 64 MB de VRAM ou superior

e Adaptador de Ethernet (10 / 100 bps) para ligação ethernet

f Adaptador WLAN suportado para ligação WLAN (qualquer dispositivo sem fios em conformidade com a norma NDIS 802.11b, 802.11g ou 802.11n)

Browser da Internet

Microsoft Internet Explorer 6.0 ou 7.0 (recomendado) ou 8.0, Firefox 1.5 ou 2.0, e Safari 3.0 e superior



NOTA: Os passos para a Instalação da Rede Sem Fios são iguais para os modelos 4220 e 4320.

Activar a Rede Sem Fios no Projector







Para poder utilizar o projector numa ligação sem fios deverá efectuar os seguintes passos:

- 1 Instale a adaptador sem fios opcional. Consulte “Instalar o Dongle Sem Fios Opcional” na página 11.
- 2 Conecte o cabo de alimentação a uma tomada de rede e prima o botão de alimentação.



- 3 Prima o botão Menu no painel de controlo do projector ou no controlo remoto.



 **NOTA:** Use os botões , ,  e  para navegar e  para seleccionar.

- 4 A predefinição da ligação sem fios é **Activar**. Consulte “Config s/fio” na página 51.
- 5 Aceda ao menu **FONTE DE ENTRADA**, seleccione **USB/fio** e depois seleccione **Monitor sem fios** no sub-menu. Consulte “FONTE DE ENTRADA SEM FIOS/USB” na página 39.

Será apresentado o menu **Ecrã de Guia de Ligação Sem Fios** disponibilizado abaixo..



NOTA: Se a ligação sem fios estiver desactivada, siga estes passos: **CONFIGURAÇÕES AVANÇADAS** → **Config s/fio** → **Sem fios** → **Conect..** A imagem da fonte de entrada será mudada automaticamente para o ecrã sem fios quando a opção sem fios for seleccionada neste passo.



- 6 Anote o **CÓDIGO DE INÍCIO DE SESSÃO**, **NOME DO PROJECTOR (SSID)**, e o **ENDEREÇO IP**. Irá precisar destes dados posteriormente para iniciar sessão.

Instalar o software da aplicação de rede sem fios no seu computador

- 7 Ligue o computador ao 4220 ou 4320 através da rede sem fios.

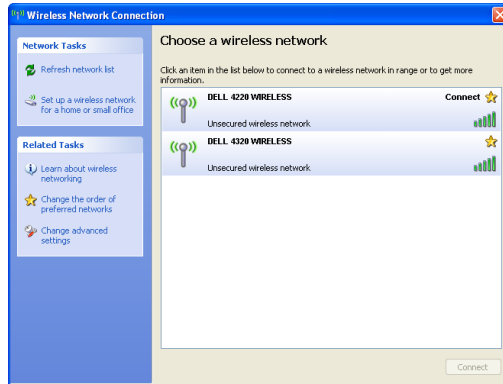

NOTA:

- O seu computador deverá dispor de função de rede sem fios para detectar a ligação.
- Ao ligar à rede do 4220 ou do 4320 perderá a ligação sem fios a outras redes sem fios.



NOTA: Não se esqueça de desactivar todos os proxies. (No Microsoft® Windows Vista: Clique em **Painel de Controlo** → **Opções da Internet** → **Ligações** → **Definições de LAN**)

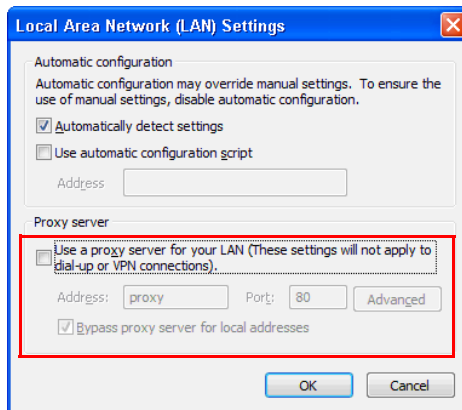

- 8 Abra o seu browser da Internet. Será direccionado automaticamente para a página Web da Gestão da Web do 4220 ou do 4320.



NOTA: Se a página Web não carregar automaticamente, introduza o endereço IP (a predefinição é 192.168.100.10) anotado a partir do ecrã do projector na barra de endereço do browser.



- 9 A página da Gestão da Web do 4220 ou 4320 abre. Se for a primeira utilização, clique em **Transferir**.



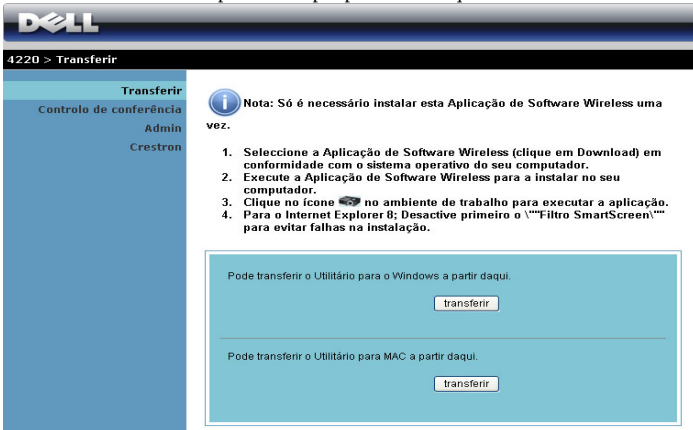

- 10 Seleccione o sistema operativo apropriado e clique em **Transferir**.

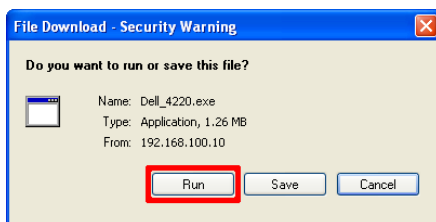

- 11 Clique em **Executar** para iniciar a instalação única do software.

 **NOTA:** Pode optar por guardar o ficheiro e instalá-lo posteriormente. Para esse efeito clique em **Guardar**.



 **NOTA:** Se não conseguir instalar a aplicação por direitos insuficientes no computador, contacte o seu administrador de rede.

- 12 A instalação do software terá início. Siga as instruções apresentadas no ecrã para completar a configuração.

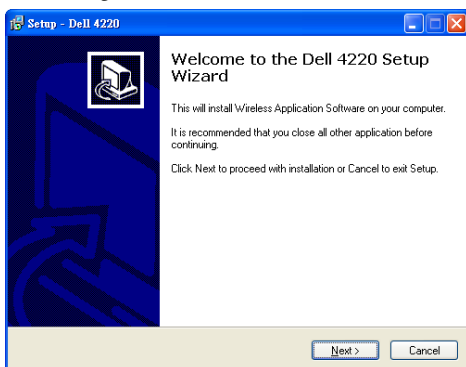

Inicie a aplicação de rede sem fios

Uma vez concluída a instalação, o software da aplicação de rede sem fios do 4220 ou do 4320 iniciará e procurará o projector automaticamente. Será apresentado o ecrã abaixo.



Iniciar sessão

Para comunicar com o projector, introduza o Código de Início de sessão providenciado no Passo 6 da secção Instalação de Rede Sem Fios, e clique em **OK**.

Ecrã de início de sessão do 4220



Ecrã de início de sessão do 4320



Endereço IP:	192.168.100.10
Nome de utilizador:	User
Código de início de sessão:	

Endereço IP:	192.168.100.10
Nome de utilizador:	User
Código de início de sessão:	

















NOTA: Se o **Endereço IP** não for detectado, introduza o **Endereço IP** apresentado no canto inferior esquerdo do ecrã.

Comprender os Botões

Depois de iniciar a sessão com sucesso, será apresentado o seguinte ecrã:

Modo de Projecção



Item	Descrição	
1	Barra de Estado	Apresenta as informações de IP e CÓDIGO DE INÍCIO DE SESSÃO
	 Menu	Clique para activar o menu da aplicação.
	 Botão Minimizar	Clique para minimizar a aplicação.
	 Botão Fechar	Clique para sair da aplicação.
2	Modo do Estado	
	 Modo de Projecção	Clique para activar o modo de projecção.
	 Modo de vídeo	Clique para activar o modo de vídeo.
3	Controlo da Barra de Ferramentas	
	 Ecrã Inteiro	Clique para projectar a imagem em ecrã inteiro.
	 Repartido 1	Clique para projectar a imagem no canto superior esquerdo do ecrã.
	 Repartido 2	Clique para projectar a imagem no canto superior direito do ecrã.
	 Repartido 3	Clique para projectar a imagem no canto inferior esquerdo do ecrã.
	 Repartido 4	Clique para projectar a imagem no canto inferior direito do ecrã.
	 Parar	Clique para parar a projecção.
	 Pausar	Clique para pausar a projecção.
	 Projecção de Áudio	Clique para activar a projecção de áudio.
4	Estado da Ligação	
	 Ícone de Ligação	Intermitente quando a projecção está em decurso.

Projectar uma Apresentação

- Para projectar uma apresentação clique em qualquer um dos botões de projecção



- Para pausar a apresentação clique em . O ícone ficará verde.
- Para continuar a apresentação clique em novamente.
- Para efectuar uma projecção de áudio da apresentação clique em . Consulte “Instalação da projecção de áudio” na página 75.
- Para parar a apresentação clique em .

Modo de vídeo



Item	Descrição
1	Barra de ferramentas de controlos
	Aberta Clique para abrir a pasta e procurar o ficheiro de vídeo ou música.
	Reproduzir Clique para iniciar a reprodução.
	Parar Clique para parar a reprodução.
	Cortar o som Clique para interromper ou repor o som.



NOTA: As informações seguintes referem-se apenas ao modo de apresentação de dados por rede sem fios. A apresentação da imagem pode ser lenta, ou a imagem pode não ser apresentada de forma suave se estiver a apresentar um vídeo ou uma animação. Consulte a tabela de taxas de tramas abaixo para referência:

Taxa de tramas da Apresentação através de Rede Sem Fios

% de Variação do Ecrã¹	Fotogramas estimados por segundo²
<5 %	30
<10%	28
<20%	26
<40%	25
<75%	22
<=100%	20

NOTA:

- 1** A percentagem de variação do ecrã é baseada numa relação de 1024 x 768. Por exemplo, na apresentação de um vídeo com resolução de 320 x 240 num monitor com resolução de 1024 x 768 a variação do ecrã é de 9,8%.
- 2** A taxa de fotogramas real pode ser diferente devido a uma variedade de factores, como o ambiente da rede, o conteúdo da imagem, as condições do sinal, localização e desempenho do processador.
- 3** Sob ambiente de WLAN desimpedido com uma ligação 802.11g, e sem esticamento do ecrã.
- 4** Comprimido para 1024 x 768 e sob a norma 802.11g.

 **NOTA:** O seu computador não entrará no modo S1 (modo de espera) / S3 (modo de suspensão) / S4 (modo de hibernação) durante a execução de uma apresentação do Monitor USB ou Visualizador USB através de rede sem fios.

Utilizar o Menu

Clique em  para apresentar o menu.

Gestão da Web	
Procurar o projector	
Fazer Token da Aplicação	
<hr/>	
Info	
<hr/>	
Acerca de	
Sair	

GESTÃO DA WEB—Clique para abrir a página de Gestão da Web. Consulte “Gerir o Projector a Partir da Gestão Web” na página 84.

PROCURAR O PROJECTOR—Clique para procurar e ligar ao projector sem fios.

FAZER TOKEN DA APLICAÇÃO—Clique para fazer token da aplicação. Consulte “Fazer Token da Aplicação” na página 103.

INFO—Clique para apresentar as informações do sistema.

ACERCA DE—Clique para apresentar a versão da aplicação.

SAIR—Clique para fechar a aplicação.

Instalação da Presentation to Go (PtG)

Os requisitos mínimos de sistema para instalação da função PtG são as seguintes:

Sistema Operativo:

- Windows

Microsoft Windows XP™ Home ou Professional Service pack 2/3 (32-bit recomendado), Windows Vista 32-bit, ou Windows® 7 Home ou Professional 32-bit ou 64-bit

- Office 2003 ou Office 2007



NOTA: Os passos para a instalação de Presentation to Go (PtG) são iguais para os modelos 4220 e 4320.

Para poder utilizar o Visualizador USB, deverá efectuar os seguintes passos:

A opção “**Função sem fios e LAN**” e “**Ligação sem fios**” predefinida estão activadas.

- 1 Conecte a Unidade Flash USB ao projector.



NOTA:

- Suporta apenas o formato JPEG com um máximo de 10 MB X 40 M pixéis.
- O conversor PtG pode converter os seus ficheiros de PowerPoint para ficheiros PtG. Consulte “Software da Aplicação PtG Converter - Lite” na página 74.
- Pode transferir a aplicação “PtG Converter - Lite” a partir da página Web de suporte da Dell em: support.dell.com.

- 2 No menu **FONTE DE ENTRADA** seleccione **USB/fio**. De seguida seleccione **Visualizador USB** no sub-menu. Consulte “**FONTE DE ENTRADA SEM FIOS/USB**” na página 39.



NOTA:

- 1 Quando a função Sem fios e LAN estiver desactivada, vá ao menu **Definições da LAN**, seleccione “**Activar**” na opção “**Wireless e LAN**” para activar a função Sem fios e LAN.
- 2 Quando a ligação Sem fios estiver desligada, vá ao menu **Config s/fio**, seleccione “**Conect.**” na opção **Sem fios** para activar a ligação sem fios.

Visualizador PtG

O sistema permanecerá nesta página quando preparado.



Visualizador de Fotos

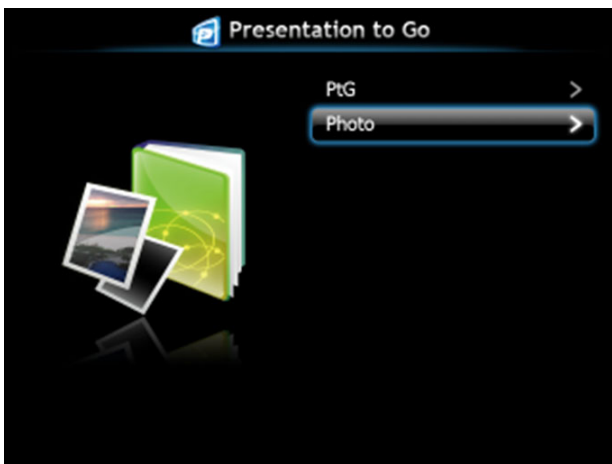

Introdução à Função PtG/Foto

Apresentar ficheiros PtG e de Fotografia que estejam guardados numa unidade USB.

 **NOTA:** Se só for detectada uma unidade, o sistema ignorará este passo.

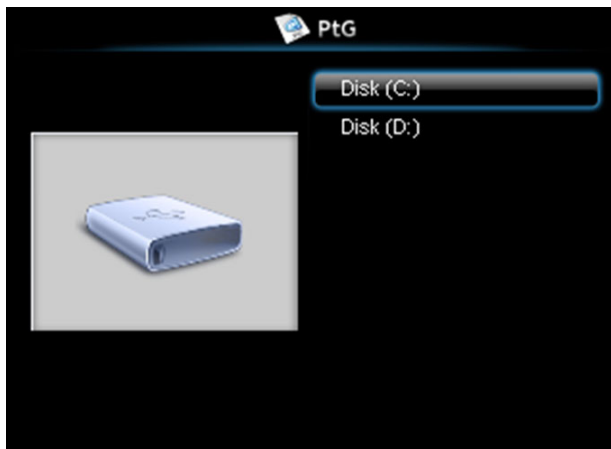

Síntese da função PtG





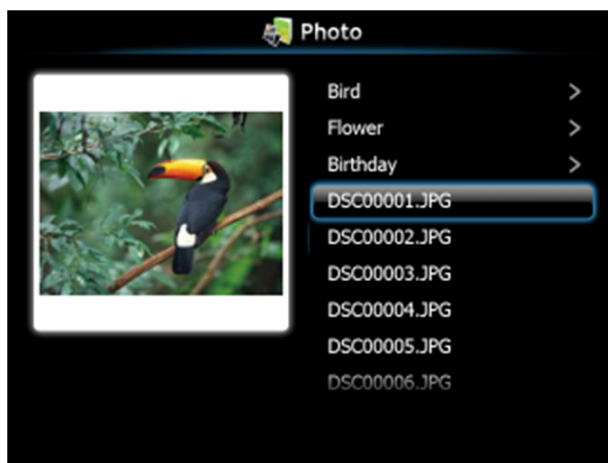



Síntese da Função Fotografia



NOTA: Suporta nomes de ficheiros de imagem em 14 idiomas (Idiomas: Inglês, Neerlandês, Francês, Alemão, Italiano, Japonês, Coreano, Polaco, Português, Russo, Chinês Tradicional, Chinês Simplificado, Espanhol e Sueco).

Introdução aos botões

Utilize os botões acima, abaixo e esquerda para navegar, e o botão  no painel de controlo do projector ou controlo remoto para seleccionar.

Botão	Para cima 	Para Baixo 	Para a esquerda 	Para a Direita 	Botão Enter 
Função PtG	Para cima	Para baixo	Voltar	Sem função	Botão Enter
Reprodução PtG	Página Anterior	Página Seguinte	Voltar	Sem função	Pausa Seguinte
Função Fotografia	Para cima	Para baixo	Voltar	Sem função	Botão Enter
Reprodução de Fotografias	Página Anterior	Página Seguinte	Voltar	Sem função	Sem função

NOTA: Se aceder ao menu OSD durante a utilização da função PtG, a navegação com os botões acima, abaixo e esquerda será desactivada.

Configurar o PtG Converter - Lite

Siga as instruções apresentadas no ecrã para completar a configuração.

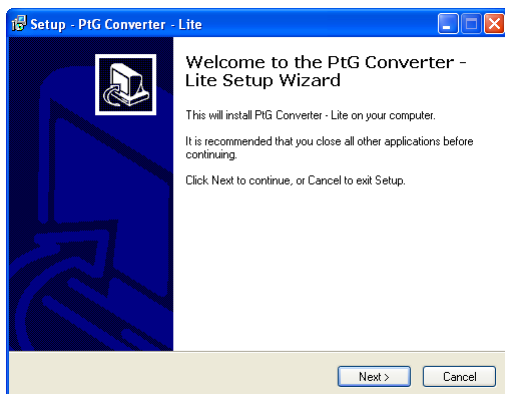

Software da Aplicação PtG Converter - Lite

Inicie o “PtG Converter - Lite”. Será apresentado o ecrã abaixo.



- 1 Clique em  para iniciar a conversão.
- 2 Seleccione o ficheiro PowerPoint que pretende converter.

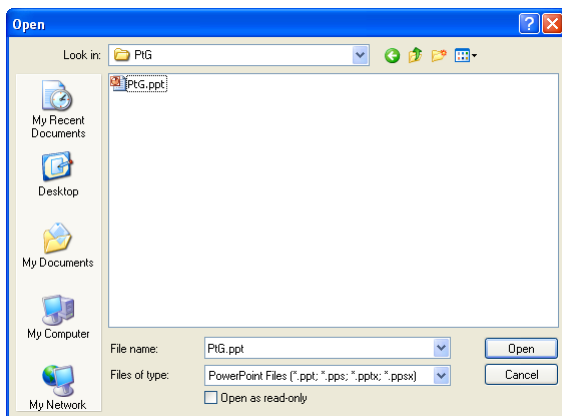

- 3 Clique no botão Procurar para seleccionar a localização para guardar o ficheiro e prima OK.

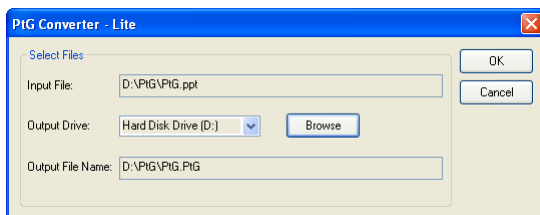

NOTA:

- 1 Se o seu computador não possuir o MS PowerPoint, a conversão não poderá ser efectuada.
- 2 A conversão PtG suporta um máximo de 20 páginas.
- 3 O conversor PtG só suporta conversão de ficheiros .ppt para ficheiros .PtG.

Instalação da projecção de áudio

A Projecção de áudio apenas suporta as fontes **Monitor sem fios** e **Definições da LAN**.

Os requisitos mínimos do sistema são os seguintes:

Sistema Operativo:

- Windows

Microsoft Windows XP™ Home ou Professional Service pack 2/3 (32-bit recomendado), Windows Vista 32-bit, ou Windows® 7 Home ou Professional 32-bit ou 64-bit

Requisitos mínimos de Hardware:

- a** Intel® Core™ i5-460 MHz (2,53 GHz/Turbo 2,8 GHz) ou superior
- b** Placa gráfica dedicada com 1 GB VRAM DDR3 ou superior recomendado
- c** Mínimo de 2 GB de memória SDRAM DDR3 de canal duplo a 1066 MHz ou superior recomendado
- d** Gigabit Ethernet
- e** Dispositivo Wi-Fi 802.11 b/g/n integrado para ligação WLAN



NOTA: A função de Projecção de áudio não suporta o sistema operativo MAC.



NOTA: Se o seu computador não cumprir com os requisitos mínimos de hardware, a projecção de áudio pode sofrer atrasos ou ser reproduzida com ruído. Cumpra com os requisitos de sistema recomendados para obter um desempenho de projecção de áudio ideal.



NOTA: Os passos para a Configuração da Projecção de áudio são iguais para os modelos 4220 e 4320.

Siga os passos seguintes para configurar a função de projecção de áudio:

Activar a rede sem fios ou a LNA no projector

- 1 Conecte o cabo de alimentação e ligue o projector premindo o botão de alimentação.



- 2.1 Se escolher o modo **Ligação LAN**, siga estes passos para activar a função Sem fios e LAN (a predefinição é Activar): **Avançado** → **Definições da LAN** → **Wireless e LAN** → **Activar**.

Avançado		Dell 4220
Config. imagem	Wireless e LAN	▶ ACTIVAR
Config. exibição	DHCP	▶ Activo
Config. projector	Endereço IP	▶ 192.168.100.10
Definições da LAN	Máscara de Sub-rede	▶ 255.255.255.0
Config s/fio	Gateway	▶ 192.168.100.10
Definições do Menu	DNS	▶ 0.0.0.0
Definições de Energia	Guardar	▶ Press. ✓
Info. projector	Repôr	▶ Press. ✓

Resolução 1024x768

- 2.2 Se escolher o modo **Ligação sem fios**, siga estes passos para activar a ligação sem fios (a predefinição é Conect.): **Avançado** → **Config s/fio** → **Sem fios** → **Conect.**.

Avançado		Dell 4220
Config. imagem	Sem Fios	▶ Conect.
Config. exibição	Servidor DHCP	▶ Automático
Config. projector	Início Endereço IP	▶ 192.168.100.11
Definições da LAN	Fim Endereço IP	▶ 192.168.100.254
Config s/fio	Máscara de Sub-rede	▶ 255.255.255.0
Definições do Menu	Gateway	▶ 192.168.100.10
Definições de Energia	DNS	▶ 192.168.100.10
Info. projector	Guardar	▶ Press. ✓
	Repôr	▶ Press. ✓

Resolução 1024x768



NOTA: Se pretender utilizar a ligação sem fios nos projectores 4220 ou 4320, precisa de instalar o adaptador sem fios opcional. Consulte “Instalar o Dongle Sem Fios Opcional” na página 11.

- 3 Aceda ao menu SEL. ENT., seleccione USB/fio e depois seleccione Monitor sem fios no sub-menu.

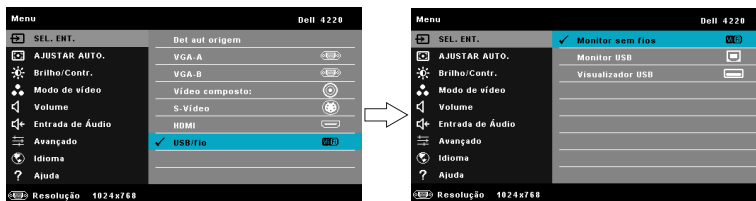

Será apresentado o Ecrã do Guia de Ligação Sem Fios exibido abaixo:



- 4 Anote o CÓDIGO DE INÍCIO DE SESSÃO, NOME DO PROJECTOR (SSID), e o ENDEREÇO IP. Irá precisar destes dados posteriormente para iniciar sessão.

Instalar o Software da Aplicação de Rede Sem Fios da Dell no seu computador

- 5 Ligue o cabo LAN ao projector e ao computador.



NOTA: Se o seu projector tiver instalado o adaptador sem fios opcional, poderá também escolher a ligação sem fios. Consulte “Ligação sem fios” na página 61.

NOTA: Recomendamos que todos os proxies estejam **desligados**. (No Microsoft® Windows 7: Clique em **Painel de Controlo** → **Opções da Internet** → **Ligações** → **Definições de LAN**)

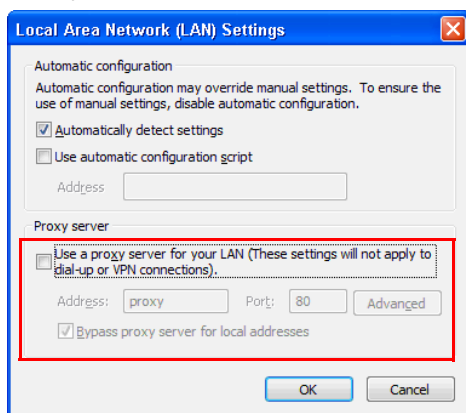



- 6 É necessário o “Software da Aplicação de Rede Sem Fios” se for utilizada a ligação Sem fios ou LAN para a configuração da Projecção de áudio. Transfira e instale o software na primeira vez que utilizar a Projecção de áudio. Caso este já se encontre instalado, avance os Passos 6 e 7.

 **NOTA:** Apenas precisa de instalar o “Software da Aplicação de Rede Sem Fios” uma vez.

- 7 Para mais detalhes acerca da transferência e instalação do Software da Aplicação de Rede Sem Fios consulte “Instalar o Software da Aplicação de Rede Sem Fios” na página 61.

Inicie a aplicação de rede sem fios

- 8 Ao concluir a instalação, o programa será executado automaticamente. Também pode clicar duas vezes no ícone  ou  no ambiente de trabalho para iniciar a aplicação.

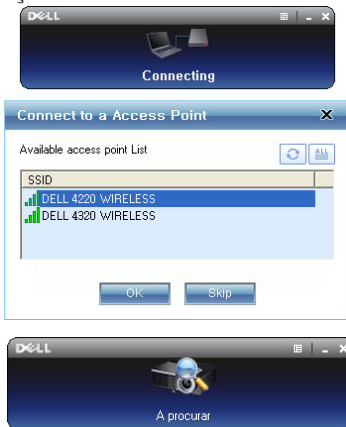

 **NOTA:**

- 1 Se escolher o modo de ligação LAN, clique em “**Avançar**”.
- 2 Se escolher o modo de ligação sem fios, seleccione o seu projector e clique em “**OK**”.

Iniciar sessão

- 9 Para comunicar com o projector, introduza o Código de Início de sessão (consultar Passo 4), e clique em OK.

Ecrã de início de sessão do 4220



Ecrã de início de sessão do 4320



NOTA: Se o **Endereço IP** não for detectado, introduza o **Endereço IP** apresentado no canto inferior esquerdo do ecrã sem fios.

- 10 Encontra-se agora com sessão iniciada na Aplicação de Rede Sem Fios do 4220 ou 4320. Prima o botão “Reproduzir” na aplicação para iniciar a projecção LAN ou sem fios.



NOTA: Pode utilizar os controlos para projectar em modo de ecrã inteiro ou modo de ecrã repartido.

- 11 Prima o botão “Projeção de áudio” na aplicação para activar a função de Projeção de áudio.



-  **NOTA:** A função de projecção de áudio precisa de um controlador específico. Se o seu computador não tiver o controlador instalado, será exibida uma mensagem no ecrã a perguntar se o pretende instalar. Pode transferir este “controlador” a partir da página de Suporte da Dell em support.dell.com.
- 12 Executar o Windows Media Player ou outro programa de reprodução de áudio (por exemplo: leitor Winamp...) no seu computador.



Instalação de Sequência de vídeo

A Sequência de vídeo apenas suporta as fontes Exibição Sem Fios e Exibição LAN.

Os requisitos mínimos do sistema são os seguintes:

Sistema Operativo:

- Windows
Microsoft Windows XP™ Home ou Professional Service pack 2/3 (32-bit recomendado), Windows Vista™ 32-bit, ou Windows® 7 Home ou Professional 32-bit ou 64-bit
- MAC
MacBook Pro e superior, MacOS 10.5 e superior

Requisitos mínimos de Hardware:

- a Processador Dual® Core™ 1,4 GHz ou superior
- b Placa gráfica dedicada com 64 MB VRAM ou superior recomendado
- c 2GB de memória SDRAM DDR ou mais recomendado
- d Gigabit Ethernet
- e Dispositivo Wi-Fi 802.11 b/g/n integrado para ligação WLAN



NOTA: Se o seu computador não cumprir com os requisitos mínimos de hardware, a sequência de vídeo pode sofrer atrasos. Cumpra com os requisitos de sistema recomendados para obter um desempenho de sequência de vídeo ideal.



NOTA: Os passos para a Configuração da Sequência de vídeo são iguais para os modelos 4220 e 4320.

Formato de suporte de sequência de vídeo

Formato de ficheiro	Formato de vídeo	Formato de áudio
MP4	AVC, Mpeg4 visual, H.263	AAC-LC, MP3, AMR NB
MOV	AVC, Mpeg4 visual, H.263	AAC-LC, MP3
ASF	VC1	WMA

Activar a rede sem fios ou a LNA no projector

Consulte os passos 1 a 4 da Instalação da projecção de áudio para activar as funcionalidades sem fios ou LAN.

Instalar o Software da Aplicação de Rede Sem Fios da Dell no seu computador

Consulte os passos 5 a 7 da Instalação da projecção de áudio para instalar o Software da Aplicação de Rede Sem Fios da Dell.

Inicie a aplicação de rede sem fios

Consulte o passo 8 da Instalação da projecção de áudio para iniciar a Aplicação de Rede Sem Fios.

Iniciar sessão

Consulte o passo 9 da Instalação da projecção de áudio para iniciar sessão na aplicação.

- 1 Encontra-se agora com sessão iniciada na Aplicação de Rede Sem Fios do 4220 ou 4320. Clique no botão “Modo de vídeo” para mudar para o ecrã do Modo de vídeo.



- 2 Clique em  para seleccionar os ficheiros de vídeo ou de música e iniciar o leitor.

Gerir o Projector a Partir da Gestão Web

Configurar a Definição de Rede

Se o projector estiver conectado a uma rede, pode aceder ao projector através do browser da Internet. Para configurar as definições de rede, consulte “Definições da LAN” na página 50.

Aceder à Gestão Web

Utilize o Internet Explorer 5.0 e superiores ou o Firefox 1.5 e superiores e introduza o endereço IP. Agora pode aceder à Gestão Web e gerir o projector a partir de uma localização remota.



NOTA: A gestão Web e as definições são iguais para os modelos 4220 e 4320.

Página de Início



- Aceda à página de Início da Gestão Web ao aceder ao endereço IP do projector através do browser. Consulte “Definições da LAN” na página 50.
- Selecione o idioma para a gestão Web a partir da lista.
- Clique em qualquer item do menu no separador à esquerda para aceder à página.

Transferir o Software da Aplicação Sem Fios

Consulte também “Instalação de Rede Sem Fios” na página 58.

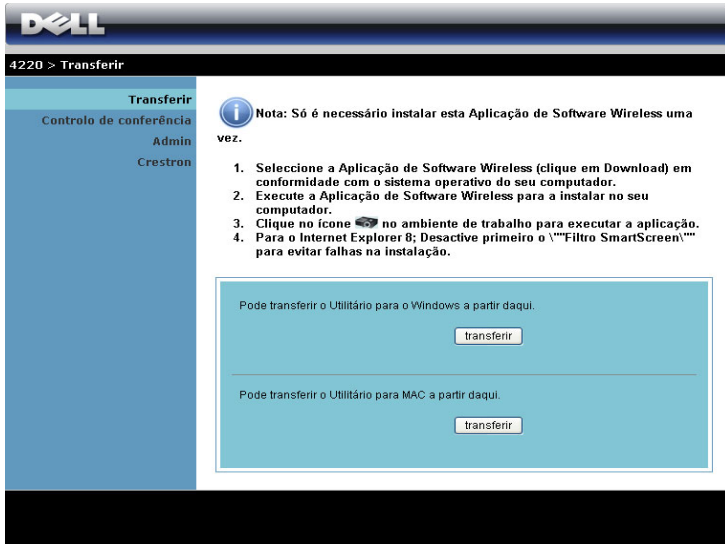

The screenshot shows a Dell website interface for the 4220 model. The top navigation bar includes the Dell logo and the text "4220 > Transferir". A left sidebar contains a menu with "Transferir" (highlighted), "Controlo de conferência", "Admin", and "Crestron". The main content area features an information icon and a note: "Nota: Só é necessário instalar esta Aplicação de Software Wireless uma vez." Below the note is a numbered list of four steps: 1. Seleccione a Aplicação de Software Wireless (clique em Download) em conformidade com o sistema operativo do seu computador. 2. Execute a Aplicação de Software Wireless para a instalar no seu computador. 3. Clique no ícone [ícone] no ambiente de trabalho para executar a aplicação. 4. Para o Internet Explorer 8; Desactive primeiro o "Filtro SmartScreen" para evitar falhas na instalação. Below the list is a light blue box with two sections: "Pode transferir o Utilitário para o Windows a partir daqui." with a "transferir" button, and "Pode transferir o Utilitário para MAC a partir daqui." with another "transferir" button.

Clique no botão **Transferir** correspondente ao sistema operativo do seu computador.

Controlo de conferência

Esta função permite-lhe gerir apresentações de conferência a partir de várias fontes sem usar cabos para o projector, e permite-lhe controlar a forma como cada apresentação é exibida no ecrã.

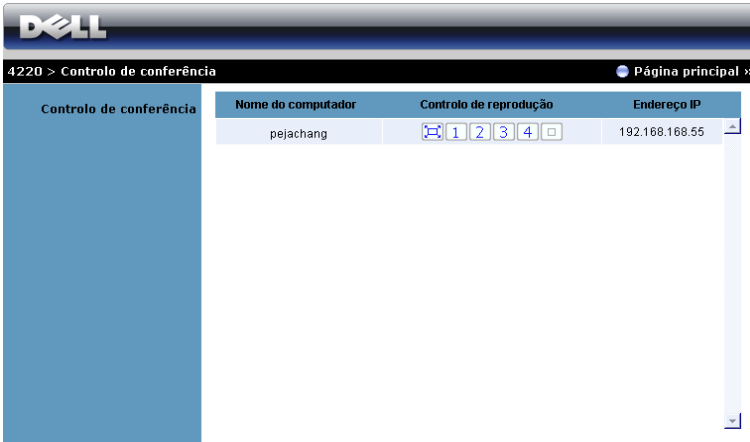

NOTA: Sem o Controlo de Reprodução da Conferência, o último utilizador a premir o botão “Reproduzir” na aplicação assumirá o controlo do ecrã de projecção.

Nome do computador : Lista os computadores ligados para o controlo de conferência.

Controlo da reprodução: Clique nos botões para controlar a forma como a projecção de cada computador é apresentada no ecrã.

- Projecção em ecrã inteiro — A apresentação do computador ocupa todo o ecrã.
- Repartido 1 - A apresentação do computador é apresentada no canto superior esquerdo do ecrã.
- Repartido 2 - A apresentação do computador é apresentada no canto superior direito do ecrã.
- Repartido 3 - A apresentação do computador é apresentada no canto inferior esquerdo do ecrã.
- Repartido 4 - A apresentação do computador é apresentada no canto inferior direito do ecrã.
- Parar - A projecção do computador é parada.

Endereço IP: Apresenta o endereço IP de cada computador.

NOTA: Para terminar a conferência clique em **Página principal**.

Propriedades de Gestão

Admin

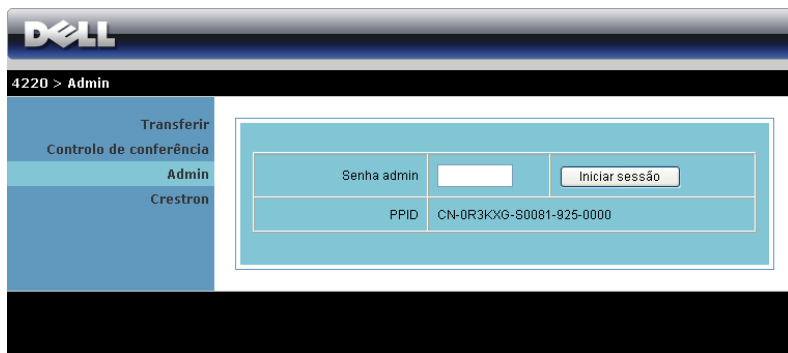

The screenshot shows the Dell Admin interface. At the top, there is a black header with the Dell logo. Below the header, a black bar displays the text "4220 > Admin". On the left side, there is a vertical navigation menu with four items: "Transferir", "Controlo de conferência", "Admin", and "Crestron". The "Admin" item is highlighted in a light blue color. The main content area is a light blue box containing a login form. The form has two rows. The first row contains a label "Senha admin" followed by a white input field and a button labeled "Iniciar sessão". The second row contains a label "PPID" followed by the text "CN-0R3KXG-80081-925-0000".

É necessária uma palavra-passe de administrador para aceder à página de Administração.

- **Senha admin:** Introduza a palavra-passe de administrador e clique em **Iniciar sessão**. A palavra-passe predefinida é “admin”. Para alterar a palavra-passe, consulte a secção “Alterar senhas” na página 92.

Estado do sistema



[4220 > Admin > Estado do sistema](#) [Página principal >>](#)

Estado do sistema	Estado da rede
Configuração de rede	Endereço IP 192.168.3.80
Configuração da projecção	Máscara de sub rede 255.255.255.0
Alterar senhas	Gateway predefinido 192.168.3.254
Repor predefinições	Endereço MAC com fios 00:12:5F:00:1F:5B
Actualização do firmware	Estado da ligação
Painel de Controlo do Projector	Estado da projecção A aguardar projecção
Definições de Alerta	Total de utilizadores 0
 Reiniciar sistema	Estado do projector
	Nome do modelo 4220
	Nome do projector
	Localização
	Contacto
	Estado Activar
	Duração da lâmpada 1 hrs

Apresenta as informações de Estado da rede, Estado da Ligação, e Estado do projector.

Configuração de rede

Consulte a secção OSD na página 50.

4220 > Admin > Configuração de rede Página principal >>

Estado do sistema
Configuração de rede
Configuração da projecção
Alterar senhas
Repor predefinições
Actualização do firmware
Painel de Controlo do Projector
Definições de Alerta
Reiniciar sistema

Configuração IP

Obter automaticamente um endereço IP
 Usar o seguinte endereço IP

Endereço IP: 192 168 100 10
Máscara de sub rede: 255 255 255 0
Gateway predefinido: 192 168 100 10
Servidor DNS: 192 168 100 10

Configuração do servidor DHCP

Auto Desactivar

Iniciar IP: 192 168 100 11
Terminar IP: 192 168 100 254
Máscara de sub rede: 255 255 255 0
Gateway predefinido: 192 168 100 10
Servidor DNS: 192 168 100 10

Configuração da ligação sem fios

LAN sem fios: Activar Desactivar
Região: --- WORLDWIDE ---
SSID: DELL 4220 WIRELESS
Transmitir SSID: Activar Desactivar
Canal: Auto
(Encryption): Desactivar
Chave: _____

RADIUS Server Setup

Endereço IP: 192 168 100 10
Port: 1812
Chave: _____

GateKeeper

Autorizar tudo Bloquear tudo Só Internet

Definir Segurança Para SNMP

Escrever à comunidade: private

Aplicar Cancelar

Configuração IP

- Escolha **Obter automaticamente um endereço IP** para atribuir automaticamente um endereço IP ao projector, ou **Usar o seguinte endereço IP** para atribuir um endereço IP manualmente.

Configuração do servidor DHCP

- Escolha **Auto** para configurar automaticamente as definições de **Iniciar IP**, **Terminar IP**, **Máscara de sub rede**, **Gateway predefinido**, e de endereço de **Servidor de DNS** a partir de um servidor DHCP, ou **Desactivar** para desactivar esta função.

Configuração da ligação sem fios

- Escolha **Activar** para configurar as opções de **Região, SSID, Transmitir SSID, Canal, Encriptação, e Chave**. Escolha **Desactivar** para desactivar a configuração da rede sem fios.

SSID: Utilize no máximo 32 caracteres.

Encriptação: Pode **Desactivar** a chave WPA ou seleccionar um cadeia de caracteres de 64-bit ou de 128-bit em codificação ASCII ou HEX.

Chave: Se a opção Encriptação estiver activada, deverá definir o valor da chave em conformidade com o modo de encriptação que seleccionou.

RADIUS Server Setup

- Configure as informações de endereço IP, Porta e Chave.

GateKeeper

- Esta definição tem três opções:

Autorizar tudo: Os utilizadores podem aceder à rede do escritório através da rede sem fios do projector.

Bloquear tudo: Os utilizadores não podem aceder à rede do escritório através da rede sem fios do projector.

Só Internet: O acesso dos utilizadores está bloqueado mas reserva capacidade para ligação à Internet.

Definir Segurança Para SNMP

- Configurar a informação Escrever à Comunidade.

Clique no botão **Aplicar** para guardar e aplicar as alterações. O projector terá de ser reiniciado para que as alterações se tornem efectivas.

Configuração da projecção

The screenshot shows the Dell configuration interface for projector settings. At the top, there is a navigation bar with the Dell logo and the text '4220 > Admin > Configuração da projecção'. On the right side of the navigation bar, there is a link 'Página principal »'. The main content area is divided into two columns. The left column is a sidebar menu with the following items: 'Estado do sistema', 'Configuração de rede', 'Configuração da projecção' (highlighted), 'Alterar senhas', 'Repor predefinições', 'Actualização do firmware', 'Painel de Controlo do Projector', 'Definições de Alerta', and 'Reiniciar sistema'. The right column contains the configuration form. It is divided into two sections: 'Configuração da projecção' and 'Configuração do Projector'. The 'Configuração da projecção' section has three fields: 'Resolução' (a dropdown menu set to 'XGA (1024x768)'), 'Código de início de sessão' (with radio buttons for 'Desactivar', 'Aleatório' (selected), and 'Utilizar o seguinte código' followed by a text input field), and 'Nome do modelo' (a text input field containing '4220'). The 'Configuração do Projector' section has three fields: 'Nome do projector' (a text input field containing 'D07987'), 'Localização' (a text input field), and 'Contacto' (a text input field). At the bottom right of the form, there are two buttons: 'Aplicar' and 'Cancelar'.

Configuração da projecção

- **Resolução:** Permite-lhe seleccionar a resolução. As opções são: XGA (1024 x 768) e WXGA (1280 x 800).
- **Código de Início de Sessão:** Selecciona como pretende que o código de início de sessão seja gerado pelo projector. Esta definição tem três opções:
 - **Desactivar:** Não será necessário código para iniciar sessão no sistema.
 - **Aleatória:** A predefinição é **Aleatória**. O código de início de sessão será gerado aleatoriamente.
 - **Utilizar o seguinte código:** Introduza um código de 4 dígitos. Este código será usado para iniciar sessão no sistema.

Configuração do Projector

- Configure as informações de **Nome do Modelo**, **Nome do projector**, **Localização**, e **Contacto** (até 21 caracteres para cada campo).

Clique no botão **Aplicar** para guardar e aplicar as alterações. O projector terá de ser reiniciado para que as alterações se tornem efectivas.

Alterar senhas

The screenshot shows the Dell Admin web interface. At the top left is the Dell logo. Below it is a breadcrumb trail: "4220 > Admin > Alterar senhas". On the top right, there is a link for "Página principal »". A left-hand navigation menu lists several options: "Estado do sistema", "Configuração de rede", "Configuração da projecção", "Alterar senhas" (highlighted in blue), "Repor predefinições", "Actualização do firmware", "Painel de Controlo do Projector", "Definições de Alerta", and "Reiniciar sistema" (with a power icon). The main content area is titled "Admin" and contains a form with two input fields: "Introduzir nova senha" and "Confirmar nova senha". An "Aplicar" button is located to the right of the second field.

Esta página permite-lhe alterar a palavra-passe de administrador.

- **Introduzir nova senha:** Introduza a palavra-passe nova.
- **Confirmar nova senha:** Introduza novamente a palavra-passe e clique em Aplicar.



NOTA: Contacte a Dell se se esquecer da sua palavra-passe de administrador.

Repor predefinições

The screenshot shows the Dell Projector Admin interface. At the top, there is a navigation bar with the Dell logo and the breadcrumb '4220 > Admin > Repor predefinições'. A 'Página principal' link is also visible. On the left, a sidebar menu lists various system settings, with 'Repor predefinições' highlighted. The main content area features a warning icon and the title 'Repor predefinições', followed by the text: 'Esta acção restaurará o Wireless/Rede para as predefinições de origem.' Below this text is an 'Aplicar' button.

Clique no botão **Aplicar** para restaurar todas as definições de redes com e sem fios para as definições predefinidas originais.

Actualização do firmware

Utilize a página de Actualização de Firmware para actualizar o firmware sem fios do seu projector.

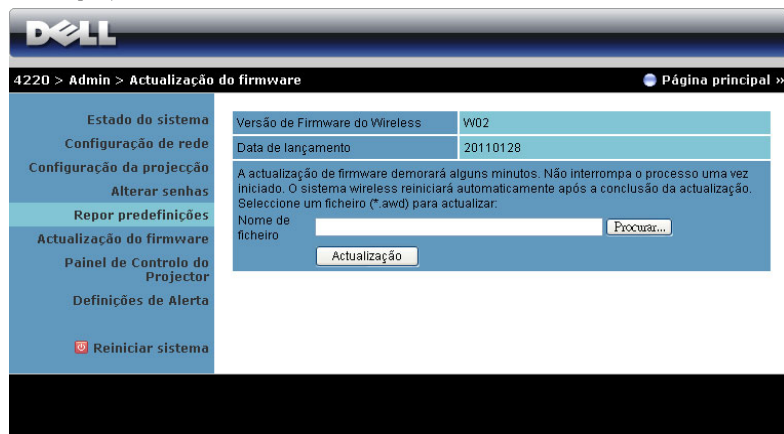

The screenshot shows the Dell projector's OSD menu. At the top, the Dell logo is visible. Below it, the breadcrumb navigation reads "4220 > Admin > Actualização do firmware" and there is a "Página principal »" link. A left-hand menu lists various settings: Estado do sistema, Configuração de rede, Configuração da projecção, Alterar senhas, Repor predefinições, Actualização do firmware (highlighted), Painel de Controlo do Projector, Definições de Alerta, and Reiniciar sistema. The main content area shows the "Actualização do firmware" screen. It displays the current "Versão de Firmware do Wireless" as "W02" and the "Data de lançamento" as "20110128". Below this, there is a warning: "A actualização de firmware demorará alguns minutos. Não interrompa o processo uma vez iniciado. O sistema wireless reiniciará automaticamente após a conclusão da actualização. Seleccione um ficheiro (*.awd) para actualizar." There is a text input field for the file name, a "Procurar..." button, and an "Actualização" button.

 **NOTA:** Desactive e active a ligação Sem Fios / Rede através do menu OSD para reiniciar a placa de rede do projector após a actualização de firmware.

Para iniciar a actualização de firmware, proceda aos passos seguintes:

- 1 Prima **Procurar** para seleccionar o ficheiro de actualização.
- 2 Clique no botão **Actualização** para iniciar. Aguarde que o sistema actualize o firmware do seu dispositivo.

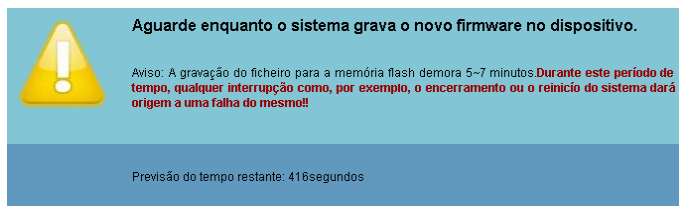

The image shows a warning message box with a yellow triangle containing an exclamation mark. The text reads: "Aguarde enquanto o sistema grava o novo firmware no dispositivo." Below this, a smaller text block says: "Aviso: A gravação do ficheiro para a memória flash demora 5~7 minutos. Durante este período de tempo, qualquer interrupção como, por exemplo, o encerramento ou o reinício do sistema dará origem a uma falha do mesmo!" At the bottom, it indicates "Previsão do tempo restante: 416segundos".

 **CUIDADO:** Não interrompa o processo de actualização uma vez que pode causar erros no sistema!

- 3 Clique em **Confirmar** quando a actualização estiver concluída.



Painel de Controlo do Projector

4220 > Admin > Painel de Controlo do Projector Página principal >

Estado do sistema
Configuração de rede
Configuração da projecção
Alterar senhas
Repar predefinições
Actualização do firmware
Painel de Controlo do Projector
Definições de Alerta
Reiniciar sistema

Informação do projector

Estado do projector	Activar	Actualizar
Modo de poupança de energia	120 min.	Alimentação LIGADA / Alimentação DESLIGADA
Estado de Alerta	Bom	Limpar

Controlo de imagem

strOperationMode: strNormalMode Modo económico

Modo do projector: Projectão frontal-Secretária

Seleccionar origem de sinal: Monitor sem fios

Modo de vídeo: Modo de apresentação

Ecrã vazio: Activar Desact

Relação de aspecto: Origem 4:3 Wide

Brilho: 46 (0-100) Definir

Contraste: 50 (0-100) Definir

Ajuste automático

Controlo do áudio

Entrada de Áudio: Sem fios/LAN

Volume: 10 (0-20) Definir

Altifalante: Activar Desact

Pred. fábrica

Informação do projector

- **Estado do projector:** Existem cinco estados: Lâmpada Ligada, Modo de Suspensão, Poupança de Energia, Arrefecimento e Aquecimento. Clique em **Actualizar** para actualizar o estado e as definições de controlo.
- **Modo de poupança de energia:** A poupança de energia pode ser definida para Desactivada, 30, 60, 90 ou 120 minutos. Para mais informações, consulte a “Poup. Energia” na página 56.
- **Estado de Alerta:** Existem três estados de alerta: Aviso de lâmpada, Aviso de tempo de vida de lâmpada, e aviso de Temperatura. O projector pode entrar no modo de protecção se algum destes alertas estiver activado. Para sair do modo de protecção clique em **Limpar** para limpar o Estado de Alerta antes de ligar o projector.

Controlo de Imagem

- **Str Operation Mode:** Permite-lhe seleccionar o modo de funcionamento. As duas opções são: Str Operation Mode e Modo económico.
- **Modo do Projector:** Permite-lhe seleccionar o modo do projector, consoante a forma como o projector estiver montado. Existem quatro modo de projecção: Projecção Frontal-Secretária, Projecção Frontal-Montagem no Tecto, Projecção Posterior-Secretária e Projecção Posterior-Montagem no Tecto
- **Seleccionar origem de sinal:** O menu de selecção de Fonte permite-lhe seleccionar a fonte de entrada do seu projector. É possível seleccionar VGA-A, VGA-B, S-Vídeo, Vídeo Composto, HDMI, Monitor Sem Fios, Monitor USB e Visualizador USB.
- **Modo de vídeo:** Seleccionar um modo para otimizar a imagem apresentada com base na forma como o projector está a ser utilizado:
 - **Apresentação:** Adequado para apresentação de diapositivos.
 - **Brilho:** Brilho e contraste máximos.
 - **Vídeo:** Para visualizar vídeos e fotografias
 - **sRGB:** Proporciona uma representação de cor mais fidedigna.
 - **Person.:** Definições do Utilizador.
- **Ecrã vazio:** É possível seleccionar Activado ou Desactivado.
- **Rel. de aspecto:** Permite-lhe seleccionar uma relação de aspecto para ajustar a forma como a imagem é apresentada.
- **Brilho:** Seleccionar o valor para ajustar o brilho da imagem.
- **Contraste:** Seleccionar o valor para ajustar o contraste de visualização.

Clique no botão **Ajuste Automático** para ajustar as definições automaticamente.

Controlo do áudio

- **Entrada de Áudio:** Seleccionar a fonte de entrada. As opções são: Áudio-A, Áudio-B, Áudio-C, HDMI e Sem fios / LAN.
- **Volume:** Seleccionar o valor (0~20) para o volume de áudio.
- **Altifalante:** Seleccionar **Activar** para activar a função de áudio ou **Desactivar** para desactivar a função de áudio.

Clique no botão **Pred. Fábrica** para restaurar para as predefinições de fábrica.

Definições de Alerta

4220 > Admin > Definições de Alerta Página principal »

Alerta de E-mail

Activar Desactivar Teste de Alerta de E-mail

Para: @

Cc: @

De: @

Assunto: 4220-D07987 Alert

Definições SMTP

Servidor de saída SMTP:

Nome de utilizador:

Senha:

Condição de alerta

Aviso da lâmpada

Tempo de vida remanescente diminuto

Aviso de temperatura

Alerta de E-mail

- **Alerta de E-mail:** É possível definir se pretende ser notificado por e-mail (Activar) ou não (Desactivar).
- **Para/Cc/De:** Pode introduzir um endereço de e-mail de remetente (De) e destinatários (Para/Cc) para receber notificações quando ocorrer uma falha ou erro.
- **Assunto:** Pode introduzir o assunto do e-mail.

Clique no botão **Teste de Alerta de E-mail** para testar as definições de alerta por e-mail.

Definições SMTP

- **Servidor de saída SMTP, Nome de utilizador e Senha** deverão ser facultados pelo administrador de rede ou MIS.

Condição de Alerta

- É possível seleccionar as falhas e avisos que deverão ser notificadas por e-mail. Quando qualquer uma das condições de aviso ocorrer, será enviado um e-mail para os recipientes (Para/Cc).

Clique no botão **Guardar** para guardar as definições.



NOTA: O alerta por e-mail destina-se à utilização de um servidor SMTP tradicional com a porta predefinida 25. Não suporta encriptação nem autenticação (SSL ou TLS).

Reiniciar sistema

4220 > Admin > Reiniciar sistema Página principal >>

- Estado do sistema
- Configuração de rede
- Configuração da projecção
- Alterar senhas
- Repor predefinições
- Actualização do firmware
- Painel de Controlo do Projector
- Definições de Alerta
- Reiniciar sistema**

Reiniciar sistema
Esta acção reiniciará a Rede/Wireless imediatamente.

Reiniciar

Clique no botão **Reiniciar** para reiniciar o sistema.

Crestron

DELL 4220 | Tools | Info | Contact IT Help

Power | Mute

Sources List

VGA-A	Edit	Hide	Reset
VGA-B	Edit	Hide	Reset
Composite Video	Edit	Hide	Reset
S-Video	Edit	Hide	Reset
HDMI	Edit	Hide	Reset

Image Mute | Freeze | Contrast | Brightness

CRESTRON | Expansion Options

Para a função Crestron.

Perguntas Frequentes:

Gostaria de ter acesso remoto ao projector através da Internet. Qual é a melhor configuração para o browser?

Para ter uma configuração optimizada do browser, siga os passos abaixo.

1 Abra **Painel de Controlo** → **Opções da Internet** → **Geral** separador → **Ficheiros Temporários da Internet** → **Definições** → Seleccione **Todas as visitas às páginas**.

2 Uma firewall ou um anti-vírus pode bloquear a aplicação http. Se possível, desligue a firewall/anti-vírus.

Gostaria de ter acesso remoto ao projector através da Internet. Que número de porta devo abrir na firewall para esse efeito?

As seguintes são as portas TCP/IP que o projector usa.

UDP/TCP	Porta Número	Descrição
TCP	80	Configuração Web (HTTP)
UDP/TCP	25	SMTP: Usado para direccionamento de e-mails entre servidores de correio
UDP/TCP	161	SNMP: Protocolo de Gestão de Rede Simples
UDP	9131	AMX: Usado para descoberta AMX

Porque razão é que não consigo aceder ao projector através da Internet?

1 Verifique se o seu computador/portátil está ligado à Internet.

2 Verifique junto do seu MIS ou administrador de rede se o seu computador/portátil está na mesma subrede.

Porque razão é que não consigo aceder ao servidor SMTP?

- 1** Verifique junto do seu MIS ou administrador de rede se a função de servidor SMTP está aberta para o projector e se o IP atribuído ao projector tem permissão de acesso ao servidor SMTP. O número de porta SMTP do projector é 25, este valor não pode ser alterado.
- 2** Verifique se o servidor de saída SMTP, nome de utilizador, e palavra-passe estão devidamente definidas.
- 3** Alguns servidores SMTP verificarão se o endereço de e-mail “De” está em conformidade com o “Nome de utilizador” e “Palavra-passe”. Por exemplo, se utilizar test@dell.com como endereço de e-mail no campo “De”. Também deverá usar as informações de conta test@dell.com para o Nome de utilizador e a palavra-passe no servidor SMTP.

Porque razão é que não consigo receber o alerta de teste apesar de o projector ter indicado que o e-mail de teste já foi enviado?

Pode dever-se ao facto de o servidor SMTP ter reconhecido o e-mail de alerta com spam ou devido a restrições do servidor SMTP. Verifique junto do seu MIS ou administrador de rede as definições do servidor SMTP.

Configuração da Firewall e Perguntas Frequentes

P: Porque razão não consigo aceder à Página de Gestão Web?

R: A configuração da firewall do seu computador pode estar a bloquear o acesso à Página de Gestão Web. Consulte as seguintes definições de configuração:

Protecção da Firewall	Configuração
McAfee Security Center	<ol style="list-style-type: none">1 Inicie o McAfee Security Center (Iniciar > Todos os Programas > McAfee > McAfee Security Center).2 No separador personal firewall plus clique em Visualizar a Lista das Aplicações da Internet.3 Encontre e seleccione Projector Dell 4220 ou 4320 a partir da lista.4 Clique com o botão direito do rato na coluna Permissões correspondente.5 Seleccione Permitir Acesso Total a partir do menu de contexto.
Norton AntiVirus	<ol style="list-style-type: none">1 Abra o Norton AntiVirus (Iniciar > Todos os Programas > Norton AntiVirus > Norton AntiVirus).2 Clique no menu Opções e seleccione Norton AntiVirus.3 Na página de Estado seleccione Internet Worm Protection.4 Encontre e seleccione Projector Dell 4220 ou 4320 a partir da lista de programas.5 Clique com o botão direito do rato na coluna Acesso à Internet correspondente.6 Seleccione Permitir Todos a partir do menu de contexto.7 Clique em OK.

Protecção da Firewall	Configuração
Sygate Personal Firewall	<ol style="list-style-type: none"> 1 Abra a Sygate Personal Firewall (Iniciar > Todos os Programas > Sygate > Sygate Personal Firewall). 2 A partir da lista de Aplicações em execução encontre e clique com o botão direito do rato sobre Projector Dell 4220 ou 4320. 3 Seccione Permitir a partir do menu de contexto.
Firewall do Windows	<ol style="list-style-type: none"> 1 Abra a Firewall do Windows (Iniciar > Todos os Programas > Painel de Controlo). Clique duas vezes sobre a Firewall do Windows. 2 No separador Geral desseccione Não permitir excepções. 3 No separador Excepções clique no botão Adicionar Programa... 4 Encontre e seccione Projector Dell 4220 ou 4320 a partir da lista de programas e clique em OK. 5 Clique em OK para confirmar as definições de excepções.
Zone Alarm	<ol style="list-style-type: none"> 1 Abra a Zone Alarm Firewall (Iniciar > Todos os Programas > Zone Labs > Zone Labs Center). 2 Na página do Controlo do Programa encontre e seccione Projector Dell 4220 ou 4320 a partir da lista. 3 Clique com o botão direito do rato na coluna Acesso de confiança correspondente. 4 Seccione Permitir a partir do menu de contexto. 5 Clique com o botão direito do rato e seccione Permitir para as colunas Acesso à Internet, Servidor de confiança, e Servidor de Internet.

Fazer Token da Aplicação

O Token da Aplicação permite-lhe a acção de Conectar e Apresentar com um Token USB.

- 1 A partir do software da aplicação, clique em  > Fazer Token da Aplicação.
- 2 É apresentado o seguinte ecrã. Clique em **Seguinte**.



- 3 Conecte uma unidade flash a uma das portas USB do computador. Selecciona a unidade a partir da lista e clique em **Seguinte**.

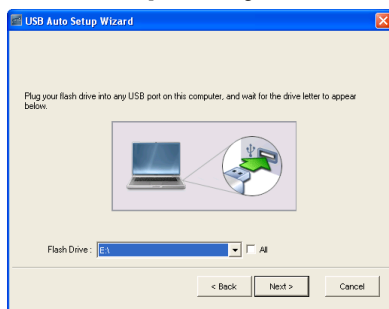

- 4 Clique em **Concluir** para fechar o assistente.



Resolução de Problemas do Projector



Se tiver problemas com o projector, consulte as seguintes sugestões para resolução de problemas. Se o problema persistir contacte a Dell™ (consulte a secção Contactar a Dell™ na página 118).

Problema

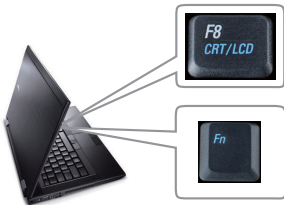
Não aparece qualquer imagem no ecrã.





Solução Possível

- Certifique-se de que a tampa da lente está removida e de que o projector está ligado.
- Certifique-se de que seleccionou a fonte de entrada correcta no menu ORIGEM DE ENTRADA.
- Certifique-se de que a porta gráfica externa está activada. Se estiver a utilizar um computador portátil Dell™, prima os botões   (Fn+F8). Se estiver a utilizar um computador de outra marca, consulte a respectiva documentação. Se as imagens não forem apresentadas devidamente, queira actualizar o controlador de vídeo do seu computador. Para os computadores Dell, visite o suporte em support.dell.com.
- Certifique-se de que todos os cabos estão devidamente ligados. Consulte "Ligar o Projector" na página 10.
- Certifique-se de que os pinos dos conectores não estão dobrados ou partidos.
- Certifique-se de que a lâmpada está instalada correctamente (consulte "Substituição da lâmpada" na página 109).
- Utilize **Padrão teste em Config.projector** do menu **Configurações avançadas**. Certifique-se de que as cores do padrão de teste estão correctas.

Problema (continuação)

Apresentação parcial ou incorrecta da imagem ou deslocamento da mesma



Solução Possível (continuação)

- 1** Prima o botão de **Ajuste automático** existente no controlo remoto ou no painel de controlo.
- 2** Se estiver a utilizar um computador portátil Dell™, defina a resolução do computador para WXGA (1280 x 800) ou XGA (1024 x 768):
 - a** Clique com o botão direito do rato sobre o ambiente de trabalho do Microsoft® Windows®, clique em **Propriedades** e seleccione o separador **Definições**.
 - b** Verifique se a definição para a porta externa do monitor apresenta os valores 1280 x 800 ou 1024 x 768 píxeis.
 - c** Prima as teclas   (Fn+F8).

Se estiver com dificuldade em alterar a resolução, ou se o seu monitor bloquear, reinicie todo o equipamento e o projector.

Se não estiver a utilizar um computador portátil Dell™, consulte a documentação de que dispõe. Se as imagens não forem apresentadas devidamente, queira actualizar o controlador de vídeo do seu computador. Para computadores Dell, visite o suporte em support.dell.com.

O ecrã não mostra a sua apresentação

Se estiver a utilizar um computador portátil Dell, prima os botões   (Fn+F8).

A imagem está instável ou apresenta alguma cintilação.

Ajuste o rastreamento em **Config.exibição** do OSD no menu **Configurações avançadas** (apenas no modo PC).

A imagem apresenta uma barra vertical trémula.

Ajuste a frequência em **Config.exibição** do OSD no menu **Configurações avançadas** (apenas no modo PC).

Problema (continuação)	Solução Possível (continuação)
A cor da imagem não está correcta	<ul style="list-style-type: none"> • Se o ecrã receber o sinal de saída errado da placa gráfica, defina o tipo de sinal para RGB em Config. imagem do OSD no menu Configurações avançadas. • Utilize Padrão teste em Config.projektor do menu Configurações avançadas. Certifique-se de que as cores do padrão de teste estão correctas.
A imagem não está focada	<ol style="list-style-type: none"> 1 Ajuste o anel de focagem na lente do projector. 2 Certifique-se de que o ecrã de projecção se encontra à distância correcta do projector. (120,09 cm [1,2 m] to 1.000,05 cm [10 m]).
A imagem é ampliada no modo de 16:9 do DVD	<p>O projector detecta automaticamente o formato de entrada do sinal. Manterá a relação de aspecto da imagem projectada de acordo com o formato de entrada do sinal com uma definição Original.</p> <p>Se a imagem ainda estiver esticada, ajuste a relação de aspecto em Config.exibição no menu Configurações avançadas do OSD.</p>
A imagem está invertida.	<p>Seleccione a opção Config.projektor em Configurações avançadas no OSD e ajuste o modo do projector.</p>
A lâmpada queimou ou emite estalidos	<p>Quando a lâmpada atinge o fim da sua vida útil, esta pode queimar ou pode emitir estalidos. Se tal acontecer, o projector não volta a ligar. Para substituir a lâmpada, consulte a secção "Substituição da lâmpada" na página 109.</p>
A luz LAMP está âmbar estável	<p>Se o LED LAMP ficar âmbar estável, substitua a lâmpada.</p>

Problema (continuação)	Solução Possível (continuação)
A luz LAMP está âmbar intermitente	<p>Se a luz LAMP se apresentar em âmbar intermitente, a ligação ao módulo de lâmpada pode estar cortada. Verifique por favor o módulo de lâmpada e certifique-se de que este está devidamente instalado.</p> <p>Se as luzes LAMP e Power estiverem a piscar em âmbar, o controlador da lâmpada e o projector desligar-se-ão automaticamente.</p> <p>Se as luzes LAMP e TEMP estiverem a piscar em âmbar e a luz Power estiver em azul estável, a roda de cores falhou e o projector irá desligar automaticamente.</p> <p>Para sair do modo de protecção, prima e mantenha o botão ALIMENTAÇÃO durante 10 segundos.</p>
O LED LAMP está âmbar estável	O projector sobreaqueceu. O projector desliga-se automaticamente. Volte a ligá-lo após arrefecimento do mesmo. Se o problema persistir, contacte a Dell™.
O LED TEMP está âmbar intermitente	Se a ventoinha do projector falhar, o projector desliga automaticamente. Tente sair do modo do projector ao premir e manter o botão Alimentação durante 10 segundos. Aguarde cerca de 5 minutos por favour e tente ligar o projector novamente. Se o problema persistir, entre em contacto com a Dell™.
Não é apresentada nenhuma informação no ecrã	Experimente premir o botão Menu no painel de controlo durante 15 segundos para desbloquear o menu. Consulte a informação sobre a opção Bloquear menu na página 53.
O controlo remoto não está a funcionar correctamente ou funciona apenas numa área restrita	As pilhas podem estar fracas. Verifique se o feixe laser proveniente do controlo remoto está demasiado fraco. Se tal for o caso, substitua as pilhas gastas por duas pilhas AAA novas.

Sinais de Orientação

Estado do projector	Descrição	Botões de comando		Indicador	
		Botão de alimentação	TEMP (ÂMBAR)	LAMP (ÂMBAR)	
Modo de suspensão	Projector no modo de suspensão. Pronto para ligar.	AZUL Intermitente	Desligado	Desligado	
Modo de aquecimento	O projector precisa de algum tempo para aquecer e ligar.	AZUL	Desligado	Desligado	
Lâmpada ligada	Projector no modo Normal, preparado para apresentar uma imagem. <input checked="" type="checkbox"/> Nota: O menu não está acessível.	AZUL	Desligado	Desligado	
Modo de arrefecimento	O projector está a arrefecer para desligar.	AZUL	Desligado	Desligado	
A arrefecer antes do modo de Poupança de Energia.	O projector demora 60 segundos a arrefecer antes de entrar no modo de poupança de energia.	ÂMBAR	Desligado	Desligado	
O projector sobreaqueceu	As aberturas de ventilação podem estar bloqueadas, ou a temperatura ambiente é superior a 35 °C. O projector desliga-se automaticamente. Certifique-se de que as entradas de ar não estão bloqueadas e de que a temperatura ambiente está dentro dos valores normais. Se o problema persistir, entre em contacto com a Dell.	Desligado	ÂMBAR	Desligado	
O controlador da lâmpada sobreaqueceu	O controlador da lâmpada sobreaqueceu. As entradas de ar podem estar bloqueadas. O projector desliga-se automaticamente. Volte a ligá-lo após arrefecimento do mesmo. Se o problema persistir, entre em contacto com a Dell.	ÂMBAR	ÂMBAR	Desligado	
Avaria da ventoinha	Uma das ventoinhas falhou. O projector desliga-se automaticamente. Se o problema persistir, entre em contacto com a Dell.	Desligado	ÂMBAR Intermitente	Desligado	
Avaria do controlador da lâmpada	O controlador da lâmpada falhou. O projector desliga-se automaticamente. Desligue o cabo de alimentação após três minutos e volte a ligar o projector. Se o problema persistir, contacte a Dell.	ÂMBAR Intermitente	Desligado	ÂMBAR Intermitente	
Avaria da roda de cores	Não é possível iniciar a roda de cores. O projector falhou e por isso desliga-se automaticamente. Desligue o cabo de alimentação após três minutos e depois volte a ligar o projector. Se o problema persistir, contacte a Dell.	AZUL	ÂMBAR Intermitente	ÂMBAR Intermitente	
Falha da lâmpada	A lâmpada está defeituosa. Substitua a lâmpada.	Desligado	Desligado	ÂMBAR	
Falha – alimentação CC (+12 V)	A alimentação foi interrompida. O projector desliga-se automaticamente. Desligue o cabo de alimentação após três minutos e depois volte a ligar o projector. Se o problema persistir, contacte a Dell.	ÂMBAR Intermitente	ÂMBAR	ÂMBAR	
A ligação ao módulo de lâmpada falhou	A ligação ao módulo de lâmpada pode estar cortada. Verifique por favor o módulo de lâmpada e certifique-se de que este está devidamente instalado. Se o problema persistir, entre em contacto com a Dell.	Desligado	Desligado	ÂMBAR Intermitente	

Substituição da lâmpada

⚠ CUIDADO: Antes de iniciar qualquer dos procedimentos desta secção, siga as Instruções de Segurança conforme descrito em página 8 .

Substitua a lâmpada quando vir a mensagem “**A lâmpada está a aproximar-se do fim da sua vida útil em funcionamento total. Sugerimos a sua substituição! www.dell.com/lamps**” no ecrã. Se o problema persistir mesmo após a substituição da lâmpada, contacte a Dell™. Para mais informações, consulte a secção Contacte a Dell™ na página 118.

⚠ CUIDADO: Utilize uma lâmpada original para assegurar condições de funcionamento apropriadas e seguras para o projector.

⚠ CUIDADO: A lâmpada fica muito quente quando está em funcionamento. Não tente substituir a lâmpada até que o projector tenha arrefecido durante pelo menos 30 minutos.

⚠ CUIDADO: Não toque na lâmpada ou no vido da mesma seja em que circunstância for. As lâmpadas dos projectores são muito frágeis e podem partir-se se tocar nelas. Os pedaços de vidro partido são aguçados e podem causar ferimentos.

⚠ CUIDADO: Se a lâmpada partir, remova todos os pedaços de vidro partido do projector e elimine-os ou recicle-os de acordo com as leis estaduais, locais ou federais. Para mais informações consulte www.dell.com/hg .

- 1 Desligue o projector e o respectivo cabo de alimentação.
- 2 Deixe que o projector arrefeça durante pelo menos 30 minutos.
- 3 Desaperte os dois parafusos que seguram a tampa da lâmpada, e remova a tampa.
- 4 Desaperte os dois parafusos que seguram a lâmpada.
- 5 Puxe a lâmpada pela respectiva pega metálica.

✍ NOTA: A Dell™ pode exigir a devolução das lâmpadas substituídas ao abrigo do estipulado na garantia. Caso contrário, contacte a entidade local de recolha de lixo para saber onde fica o local de recolha de lâmpadas usadas mais próximo.

- 6 Substitua a lâmpada por uma nova.



- 7 Aperte os dois parafusos que seguram a lâmpada.
- 8 Reponha a tampa da lâmpada e aperte os dois parafusos.
- 9 Reponha o tempo de utilização da lâmpada seleccionando “Sim” para **Rep Hr Lâmpada** em **Definições de Energia** do OSD no menu **Configurações avançadas** (consulte Definições de Energia do menu Configurações Avançadas na página 55). Quando for instalado um novo módulo de lâmpada, o projector detecta-o automaticamente e restaura as horas da lâmpada.



CUIDADO: Eliminação de lâmpadas (apenas para os Estados Unidos)
 A LÂMPADA NO INTERIOR DESTE PRODUTO CONTÉM MERCÚRIO E DEVE SER RECICLADA OU ELIMINADA DE ACORDO COM AS LEIS LOCAIS, REGIONAIS OU NACIONAIS. PARA MAIS INFORMAÇÕES, VISITE O SITE WWW.DELL.COM/HG OU CONTACTE A ELECTRONIC INDUSTRIES ALLIANCE ATRAVÉS DO ENDEREÇO WWW.EIAE.ORG. PARA OBTER INFORMAÇÕES ESPECÍFICAS ACERCA DA ELIMINAÇÃO DAS LÂMPADAS VISITE O SITE WWW.LAMPRECYCLE.ORG.

Especificações

Válvula de Luz	4220: 0,55" XGA S450 DMD, DarkChip3™ 4320: 0,65" WXGA S450 DMD, DarkChip3™
Brilho	4220: Intensidade luminosa de 4100 ANSI lúmen (máx.) 4320: Intensidade luminosa de 4300 ANSI lúmen (máx.)
Relação de Contraste	2000:1 Típico (Full on/Full off)
Uniformidade	80% Típico (Norma Japonesa - JBMA)
Número de Pixéis	4220: 1024 x 768 (XGA) 4320: 1280 x 800 (WXGA)
Cores apresentadas no ecrã	1,07 mil milhões de cores
Velocidade da Roda de Cores	2X 1X para Visualização 3D
Lente de Projecção	F-Stop: F/ 2,4~2,66 Distância focal, f=18,2~21,8 mm 1,2X Lente de Zoom manual, Fixa 4220: Relação de projecção = 1,6~1,92 panorâmico e tele 4320: Relação de projecção = 1,28~1,536 panorâmico e tele
Tamanho do Ecrã de Projecção	4220: Entre 30,8 e 307 polegadas (diagonal) 4320: Entre 36,3 e 362 polegadas (diagonal)
Distância de Projecção	Entre 1,2 m e 10 m (3,94 e 32,81 pés)

Compatibilidade de Vídeo	Vídeo Composto / S-vídeo: NTSC (J, M, 4.43), PAL (B, D, G, H, I, M, N, Nc, 60), SECAM (B, D, G, K, K1, L) Entrada de vídeo componente através de VGA: 1080i, 720p, 576i/p, 480i/p Entrada de vídeo componente através de HDMI: 1080p, 720p, 576i/p, 480i/p
Fonte de Alimentação	CA universal de 100-240 V 50-60 Hz com entrada PFC
Consumo de Energia	Modo normal: 375 W \pm 10% @ 110 Vca (Ligação de rede) Modo eco: 320 W \pm 10% @ 110 Vca (Rede Activada) Modo de poupança de energia: <10 W (Rede sem fios e LAN activadas) Modo de suspensão: < 0,5 W (Rede, Saída VGA e rede sem fios desactivadas)
Áudio	2 altifalantes x 5 watts RMS
Nível de Ruído	37 dB(A) no Modo de funcionamento normal, 35 dB(A) no Modo económico
Peso	6,4 lb (2,9 kg) \pm 0,05 lb
Dimensões (L x A x C)	286 x 110 x 247,8 mm (11,26 x 4,33 x 9,76 polegadas)

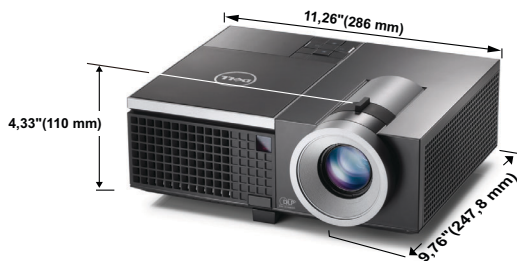

Condições ambientais	<p>Temperatura de funcionamento: 5 °C - 35°C (41°F- 95°F) Humidade: 80 % máximo</p> <p>Temperatura de armazenamento: 0 °C a 60 °C (32 °F a 140 °F) Humidade: 90 % máximo</p> <p>Temperatura de transporte: -20 °C a 60°C (-4 °F a 140°F) Humidade: 90 % máximo</p>
Conectores de entrada/saída (I/O)	<p>Alimentação: Um conector de alimentação CA (3 pinos – entrada C14)</p> <p>Entrada VGA: Dois conectores D-Sub de 15 pinos (Azul), VGA-A e VGA-B, para sinais de entrada RGB analógico/Componente.</p> <p>Saída VGA: Um conector D-Sub de 15 pinos (Preto) para loop-through VGA-A.</p> <p>Entrada S-Vídeo: Um conector S-Vídeo padrão de 4 pinos para sinal Y/C.</p> <p>Entrada de vídeo composto: Um conector RCA Amarelo para sinal CVBS.</p> <p>Entrada HDMI: Um conector HDMI para suporte HDMI 1.3. Compatível com a especificação HDCP.</p> <p>Entrada de Áudio Analógico: Dois mini conectores estéreo de 3,5 mm (Azul) e um par de conectores RCA (Vermelho/Branco).</p> <p>Saída de áudio variável: Um mini conector estéreo de 3,5 mm (Verde).</p> <p>Porta USB (Tipo A): Um conector USB para o visualizador de Fotografias/PtG (formato JPG/PPT).</p> <p>Porta USB (Tipo B): Um conector mini-USB escravo para assistência remota e Um conector USB para o Ecrã USB.</p> <p>Porta RS232: Uma porta mini-DIN de 6 pinos para comunicação via RS232.</p> <p>Porta RJ45: Um conector RJ45 para controlo do projector através da rede e visualização LAN.</p>

	Saída 12 V: Uma saída de relé máxima de 12 V CC / 200 mA para controlo de ecrã automático.
Dongle Sem Fios	<p>Norma Sem Fios: IEEE802.11b/g/n</p> <p>Rede Sem fios: Um conector USB Wi-Fi (tipo A) para o adaptador sem fios (interface USB, opcional).</p> <p>Sistema Operativo: Windows 7/Vista/XP/2000, MAC OS X</p> <p>Suporte: Apresentação de diapositivos e controlo do projector.</p> <p>Permite a ligação de até 30 utilizadores em simultâneo.</p> <p>Ecrã repartido 4 em 1. Permite a projecção simultânea de 4 diapositivos no ecrã.</p> <p>Modo de Controlo de Conferência.</p> <p>Suporta Projecção Áudio (necessário instalar controlador adicional)</p>
Lâmpada	Lâmpada de 300 W Philips substituível pelo utilizador (vida útil até 2500 horas no modo económico)



NOTA: A especificação de tempo de vida útil da lâmpada para qualquer projector é exclusivamente a medição da degradação de brilho, e não é a especificação do tempo que uma lâmpada leva a falhar e a parar de emitir luz. A vida útil da lâmpada é definido como o tempo que uma amostra de mais de 50 por cento de lâmpadas levam a demonstrar uma diminuição de brilho em aproximadamente 50 por cento do lúmen nominal para a lâmpada especificada. A especificação da vida da lâmpada não é garantida. O período de funcionamento efectivo de uma lâmpada pode variar consoante as condições de utilização e os padrões de utilização. A utilização do projector em condições extremas, que podem incluir ambientes poeirentos, temperaturas elevadas, muitas horas diárias e encerramento forçado, resultará muito seguramente na redução do período de funcionamento ou possível falha da lâmpada.

Distribuição dos pinos do conector RS232

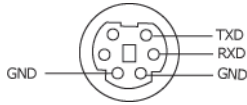

Protocolo RS232

- Definições de comunicação

Definições de ligação	Valor
Velocidade de Transmissão	19,200
Bits de Dados	8
Paridade	Nenhuma
Bits de Paragem	1

- Típos de comandos

Para aceder ao menu OSD e ajustar as definições.

- Sintaxe dos comandos de controlo (do PC para o projector)

[H][AC][SoP][CRC][ID][SoM][COMMAND]

- Exemplo: Comando “Ligar” (Enviar primeiro byte menos significativo)

--> 0xBE, 0xEF, 0x10, 0x05, 0x00, 0xC6, 0xFF, 0x11, 0x11, 0x01, 0x00, 0x01

- Lista dos Comandos de Controlo

Para ver o último código RS232, visite o sítio Web de Suporte da Dell em: support.dell.com.

Modos de Compatibilidade (Analgógica/Digital)

Resolução	Taxa de Actualização (Hz)	Frequência de Sincronização Horizontal (KHz)	Relógio de Pixéis (MHz)
640 x 350	70,087	31,469	25,175
640 x 480	59,940	31,469	25,175
640 x 480 p60	59,940	31,469	25,175
720 x 480 p60	59,940	31,469	27,000
720 x 576 p50	50,000	31,250	27,000
720 x 400	70,087	31,469	28,322
640 x 480	75,000	37,500	31,500
848 x 480	60,000	31,020	33,750
640 x 480	85,008	43,269	36,000
800 x 600	60,317	37,879	40,000
800 x 600	75,000	46,875	49,500
800 x 600	85,061	53,674	56,250
1024 x 768	60,004	48,363	65,000
1280 x 720 p50	50,000	37,500	74,250
1280 x 720 p60	60,000	45,000	74,250
1920 x 1080 i50	50,000	28,125	74,250
1920 x 1080 i60	60,000	33,750	74,250
1280 x 720	59,855	44,772	74,500
1024 x 768	75,029	60,023	78,750
1280 x 800	59,810	49,702	83,500
1366 x 768	59,790	47,712	85,500
1360 x 768	60,015	47,712	85,500
1024 x 768	84,997	68,677	94,500
1440 x 900	59,887	55,935	106,500
1152 x 864	75,000	67,500	108,000
1280 x 960	60,000	60,000	108,000
1280 x 1024	60,020	63,981	108,000
1152 x 864	85,000	77,095	119,651
1400 x 1050	59,978	65,317	121,750
1280 X 800	84,880	71,554	122,500
1280 x 1024	75,025	79,976	135,000
1440 X 900	74,984	70,635	136,750
1680 x 1050	59,954	65,290	146,250
1280 x 960	85,002	85,938	148,500
1920 x 1080	60,000	67,500	148,500
1400 X 1050	74,867	82,278	156,000
1280 x 1024	85,024	91,146	157,000
1440 X 900	84,842	80,430	157,000

1600 x 1200	60,000	75,000	162,000
800 x 600	119,972	76,302	73,250
1024 x 768	119,989	97,551	115,500
1280 x 720	120,000	101,563	146,250

Como contactar a Dell

Para clientes nos Estados Unidos, ligue 800-WWW-DELL (800-999-3355).



NOTA: Se não tiver uma ligação de Internet, pode encontrar as informações de contacto na sua factura de compra, etiqueta de embalo, talão, ou catálogo de produto Dell.

A Dell™ faculta várias opções de serviço e suporte on-line e telefónico. A disponibilidade varia consoante o país e o produto, e alguns serviços podem não estar disponíveis na sua área. Para contactar a Dell para vendas, suporte técnico, ou questões de serviço ao cliente:

- 1 Visite support.dell.com.
- 2 Verifique o seu país ou região no menu pendente **Escolha Um País/Região** no fundo da página.
- 3 Clique em **Contacte-nos** no lado esquerdo da página.
- 4 Seleccione a ligação de serviço ou suporte apropriado consoante a sua necessidade.
- 5 Escolha o método de contactar a Dell que seja da sua conveniência.

Apêndice: Glossário

ANSI LÚMEN — Norma para medição do brilho. É calculado dividindo uma imagem de um metro quadrado em nove rectângulos iguais, medindo a lux (ou brilho), lendo no centro de cada rectângulo, e calculando a média destes nove pontos.

REL. DE ASPECTO — A relação de aspecto mais popular é a de 4:3 (4 por 3). Os formatos de televisão e de vídeo por computador mais antigos apresentam uma relação de aspecto de 4:3, o que significa que a largura da imagem é $\frac{4}{3}$ da altura.

Brilho — Quantidade de luz emitida por um monitor ou ecrã de projecção ou um dispositivo de projecção. O brilho do projector é medido em ANSI lúmen.

Temperatura de Cor — A aparência de cor da luz branca. Temperatura de cor baixa implica uma luz mais quente (mais amarela/vermelha) enquanto que uma temperatura de cor alta implica uma luz mais fria (mais azul). A unidade padrão para a temperatura de cor é o Kelvin (K).

Vídeo Componente — Um método de transmissão de vídeo de qualidade num formato que consiste no sinal luminescente e em dois sinais de crominância separados e são definidos como Y'P'b'P'r para o sinal componente analógico e como Y'Cb'Cr' para o sinal componente digital. O vídeo componente está também disponível nos leitores de DVD.

Vídeo Composto — Um sinal de vídeo que combina a luma (brilho), chroma (cor), burst (referência de cor), e sync (sinais de sincronização horizontal e vertical) num sinal de onda transportado num único par de fios. Existem três tipos de formatos, nomeadamente, NTSC, PAL e SECAM.

Resolução Comprimida — Se as imagens de entrada forem de maior resolução do que a resolução nativa do projector, a imagem resultante será ajustada para a resolução nativa do projector. A natureza de compressão num dispositivo digital implica que algum conteúdo da imagem seja perdido.

Relação de contraste — Gama de valores claros e escuros de uma imagem, ou a relação entre os seus valores máximos e mínimos. A indústria dos projectores utiliza dois métodos para medição desta relação.

- 1 *Full on/off* — mede a intensidade da luz produzida por uma imagem toda branca (Full on) e a intensidade da luz produzida por uma imagem toda negra (Full off).
- 2 *ANSI* - mede um padrão de 16 rectângulos pretos e brancos alternados. A intensidade média da luz produzida por um rectângulo branco dividida pela intensidade média da luz produzida pelos rectângulos pretos para determinar a relação de contraste ANSI.

O contraste Full On/Off apresenta sempre valores superiores ao contraste ANSI para o mesmo projector.

dB — decibél — Unidade utilizada para expressar a diferença relativa em termos da potência ou intensidade, geralmente entre dois sinais acústicos ou eléctricos, igual a dez vezes o logaritmo comum da relação dos dois níveis.

Diagonal do ecrã — Método para medição do tamanho de um ecrã ou de uma imagem projectada. A medição é feita a partir de um canto até ao canto oposto. Um ecrã de 2,7 m de altura por 3,7 m de largura, tem uma diagonal de 4,6 m. Este documento assume que as dimensões diagonais são para a relação tradicional de 4:3 da imagem de computador, conforme exemplificado acima.

DHCP — Protocolo de Configuração de Anfitrião Dinâmico — Protocolo de rede que permite que um servidor atribua automaticamente um endereço TCP/IP a um dispositivo.

DLP® — Processamento digital de luz — Tecnologia de ecrã reflexivo desenvolvida pela Texas Instruments e que utiliza pequenos espelhos manipulados. A luz passa através de um filtro de cor e é enviada para os espelhos DLP que dispõem as cores RGB de maneira a formarem uma imagem projectada no ecrã, este sistema de espelhos é também conhecido como DMD.

DMD — Dispositivo Digital de Micro-Espelhos — Cada DMD é composto por milhares de espelhos feitos de uma liga de alumínio inclinados e microscópicos montados num suporte oculto.

DNS — Sistema de Nome de Domínio — Serviço de Internet que traduz nomes de domínio em endereços IP.

Distância focal — Distância que vai da superfície da lente até ao ponto de focagem.

Frequência — Taxa de repetição dos sinais eléctricos medida em ciclos por segundo. Expressa em Hz (Hertz).

HDCP — Protecção de Banda Larga para Conteúdo Digital — Especificação desenvolvida pela Intel™ Corporation para proteger o entretenimento digital através de uma interface digital, como DVI, HDMI.

HDMI — Interface Multimédia de Alta Resolução — Transporta vídeo de alta definição comprimido assim como áudio digital e dados de controlo do dispositivo num único conector.

Hz (Hertz) — Unidade de frequência.

IEEE802.11 — Conjunto de normas para comunicação redes de área local sem fios (WLAN). 802.11b/g/n usa a banda de 2,4 GHz.

Correcção keystone — Dispositivo que corrige a distorção de uma imagem projectada (geralmente, a parte de cima da imagem apresenta-se larga e a parte de baixo estreita) devido ao ângulo incorrecto de posicionamento do projector.

Distância máxima — Distância entre o projector e o ecrã e que permite ao

projector projectar uma imagem que seja visível (suficientemente clara) numa sala escura.

Tamanho máximo da imagem — Tamanho máximo de uma imagem projectada por um projector numa sala às escuras. Este tamanho é geralmente limitado pelo alcance focal dos elementos ópticos.

Distância mínima—Menor distância a que um projector pode focar uma imagem no ecrã.

NTSC — National Television Standards Committee (Comité do Sistema Nacional de Televisão). Padrão Norte-Americano para vídeo e transmissão, com um formato de vídeo de 525 linhas a 30 imagens por segundo.

PAL — Phase Alternating Line (Linha com Alternância de Fase). Um padrão Europeu para vídeo e transmissão, com um formato de vídeo de 625 linhas a 25 imagens por segundo.

Inverter imagem — Capacidade que permite inverter a imagem na horizontal. Num ambiente de projecção frontal normal, o texto, os gráficos, etc. apresentam-se ao contrário. A inversão da imagem é utilizada numa situação de projecção posterior.

RGB — Red (Vermelho), Green (Verde), Blue (Azul)— Designação utilizada geralmente para descrever um monitor que requer sinais separados para cada uma destas três cores.

S-Vídeo — Norma de transmissão de vídeo que utiliza um conector mini-DIN de 4 pinos para enviar a informação de vídeo através de dois cabos de sinal designados como luminância (brilho, Y) e crominância (cor, C). A norma S-Vídeo é também referida como Y/C.

SECAM — Um padrão Francês e Internacional para vídeo e transmissão, proximamente relacionado com o PAL mas com um método diferente de envio de informação de cor.

SSID — Service Set Identifiers (Conjunto de Identificadores do Serviço) — Nome usado para identificar a LAN sem fios específica à qual o utilizador pretende conectar.

SVGA — Super Video Graphics Array — 800 x 600 pixéis.

SXGA — Super Extended Graphics Array — 1280 x 1024 pixéis.

UXGA — Ultra Extended Graphics Array — 1600 x 1200 pixéis.

VGA — Video Graphics Array — 640 x 480 pixéis.

WEP — Wired Equivalent Privacy (Privacidade Equivalente a Rede Com Fios) — Método para a encriptação de dados de comunicação. A chave de encriptação é criada e comunicada apenas ao utilizador em actividade, de forma que os dados de

comunicação não podem ser decodificados por terceiros.

XGA — Extended Video Graphics Array — 1024 x 768 pixéis.

WXGA — Wide Extended Graphics Array — 1280 x 800 pixéis.

Lente de zoom — Lente com uma distância focal variável que permite ao operador ampliar ou reduzir a imagem.

Relação da lente de zoom — Diferença entre a imagem mais pequena e a imagem maior que uma lente consegue projectar a partir de uma distância fixa. Por exemplo, uma taxa de 1.4:1 significa que uma imagem de 3 m sem zoom mediria 4 m com o zoom no máximo.

Índice

A

Ajustamento da Imagem Projectada 25

Baixar o Projector 25

baixar o projector

 Pé elevatório 25

 Roda para ajustamento da
 inclinação 25

Botão de elevação 25

Elevar o Projector 25

Ajustamento do Zoom e da Focagem do Projector 26

Anel de focagem 26

Botão de zoom 26

assistência

 como contactar a Dell 118

C

Conector de entrada VGA-B (D-sub) 10

Contactar a Dell 7, 107, 109

Controlo Remoto 33

 Receptor IV (Infravermelhos) 32

D

Dell

 Contactos 118

E

Especificações

 Áudio 112

 Brilho 111

 Compatibilidade de Vídeo 112

 Condições ambientais 113

 Conectores de entrada/saída (I/O) 113

 Consumo de Energia 112

 Cores apresentadas no ecrã 111

 Dimensões 112

 Distância de Projecção 111

 Fonte de Alimentação 112

 Lente de Projecção 111

 Nível de Ruído 112

 Número de Pixéis 111

 Peso 112

 Protocolo RS232 115

 Relação de Contraste 111

 Tamanho do Ecrã de Projecção 111

 Uniformidade 111

 Válvula de Luz 111

 Velocidade da Roda de Cores 111

L

Ligação do Projector ao Computador 12

 Cabo de alimentação 12, 13, 14, 15, 17, 18, 19, 20, 21, 22,

23
Cabo de HDMI 20, 21, 23
Cabo de sinal de vídeo composto
18
Cabo RS232 14
Cabo S-Vídeo 17
Cabo USB para USB 12
Cabo USB-A para USB-B 15
Cabo VGA para VGA 12, 13
Cabo VGA para YPbPr 19
Ecrã de projecção motorizado 22
Ficha 12 V CC 22
Ligação a um Computador com
um cabo RS232 14, 15
Ligação com um Cabo de HDMI
20
Ligação com um Cabo de sinal
Componente 19
Ligação com um cabo de sinal
composto 18
Ligação com um Cabo S-Vídeo
17
Ligar/Desligar o Projector
Desligar o Projector 24
Ligar o Projector 24

N

números de telefone 118

O

OSD (Informação Apresentada no
Ecrã) 38
AJUDA 57
AJUSTE AUTOMÁTICO 39

BRILHO/CONTRASTE 40
CONFIGURAÇÕES
AVANÇADAS 41
ENTRADA ÁUDIO 41
FONTE DE ENTRADA 38
FONTE DE ENTRADA
MÚLTIPLOS
MONITORES 39
LANGUAGE (IDIOMA) 57
MODO DE VÍDEO 40
VOLUME 41

P

Painel de Controlo 31
Portas de Ligação
Conector de entrada de áudio-A
10
Conector de entrada de áudio-B
10
Conector de entrada de áudio-C
(canal direito) 10
Conector de entrada de áudio-C
(canal esquerdo) 10
Conector de entrada VGA-A
(D-sub) 10
Conector de entrada VGA-B
(D-sub) 10
Conector de saída CC +12 V 10
Conector de saída de áudio 10
Conector de vídeo composto 10
Conector de visualização USB
Tipo USB-A 10
Conector de visualização USB
Tipo USB-B 10
Conector do cabo de

- alimentação 10
- Conector HDMI 10
- Conector mini-USB (Mini Tipo B) para controlo remoto 10
- Conector RJ45 10
- Conector RS232 10
- Conector S-Vídeo 10
- Conector WiFi USB tipo A 10
- Ranhura de cabo de segurança 10
- Saída VGA-A (monitor loop-through) 10

R

- Resolução de problemas 104
 - Contactar a Dell 104

S

- Substituição da lâmpada 109

U

- Unidade Principal 8
 - Botão de elevação para ajustamentos de altura 8
 - Botão de focagem 8
 - Botão de zoom 8
 - Lente 8
 - Painel de controlo 8
 - Receptor IV (Infravermelhos) 8
 - Tampa da lente 8

